

Lam®

Ποιοτικές
λύσεις

Σε τιμές
κρίσης

Έντυπο ειδικών προσφορών 10/2024
με μειωμένες τιμές σε επιλεγμένα είδη!
Στις τιμές περιλαμβάνεται Φ.Π.Α.



www.lam.gr



ΛΑΜ ΑΕΒΕ - LAM S.a.



[Lam_sa.gr](https://www.instagram.com/Lam_sa.gr)



Σκάνναρε τώρα με το κινητό σου
το QR και δες αμέσως
όλες τις προσφορές!

Πεπιεσμένος αέρας

ΑΕΡΟΣΥΜΠΙΕΣΤΕΣ ΜΟΝΟBLOCK

ΨΥΞΗ ΜΕ ΛΑΔΙ



LR 25/2	LR 25/2.5	LR 50/2	LR 50/2.5	LR 100/3V
Δοχείο : 25 VOLT : 230 HP : 2 lit/min : 206 Bar : 8	Δοχείο : 25 VOLT : 230 HP : 2.5 lit/min : 250 Bar : 8	Δοχείο : 50 VOLT : 230 HP : 2 lit/min : 206 Bar : 8	Δοχείο : 50 VOLT : 230 HP : 2.5 lit/min : 250 Bar : 8	Δοχείο : 100 VOLT : 230 HP : 3 lit/min : 412 Bar : 8
291.40€ 179.00€	322.40€ 199.00€	359.60€ 229.00€	384.40€ 249.00€	651.00€ 399.00€



ΑΕΡΟΣΥΜΠΙΕΣΤΕΣ ΤΡΟΧΗΛΑΤΟΙ ΜΕ ΙΜΑΝΤΑ ΔΙΚΥΛΙΝΔΡΟΙ



Ελληνικής Κατασκευής

100/2M/JOB	100/2M/EASY	100/3M/JOB	100/3M/EASY	150/2.5M/JOB	150/3M/JOB	150/2.5M/EASY	150/3M/EASY
Δοχείο : 100 VOLT : 230 HP : 2 lit/min : 246 Bar : 8	Δοχείο : 100 VOLT : 230 HP : 2 lit/min : 246 Bar : 8	Δοχείο : 100 VOLT : 230 HP : 3 lit/min : 358 Bar : 8	Δοχείο : 100 VOLT : 230 HP : 3 lit/min : 358 Bar : 8	Δοχείο : 150 VOLT : 230 HP : 2.5 lit/min : 246 Bar : 8	Δοχείο : 150 VOLT : 230 HP : 3 lit/min : 358 Bar : 8	Δοχείο : 150 VOLT : 230 HP : 2.5 lit/min : 246 Bar : 8	Δοχείο : 150 VOLT : 230 HP : 3 lit/min : 358 Bar : 8
744.00€ 469.00€	781.20€ 489.00€	818.40€ 519.00€	855.60€ 539.00€	942.40€ 599.00€	992.00€ 639.00€	992.00€ 619.00€	1,029.20€ 659.00€

Κεφαλή μαντέμι
Περιέλιξη χαλκού

Κεφαλή μαντέμι
Περιέλιξη χαλκού

Κεφαλή μαντέμι
Περιέλιξη χαλκού





Ελληνικής Κατασκευής

ΑΕΡΟΣΥΜΠΙΕΣΤΕΣ ΤΡΟΧΗΛΑΤΟΙ ΜΕ ΙΜΑΝΤΑ ΔΙΚΥΛΙΝΔΡΟΙ



200/3M/JOB

Δοχείο : 200
VOLT : 230
HP : 3
lit/min : 358
Bar : 8

~~1,054.00€~~
679.00€



200/3M/EASY

Δοχείο : 200
VOLT : 230
HP : 3
lit/min : 358
Bar : 8

~~1,116.00€~~
699.00€



200/3T/EASY

Δοχείο : 200
VOLT : 380
HP : 3
lit/min : 358
Bar : 8

~~1,085.00€~~
689.00€

Κεφαλή μαντέμι
Περιέλιξη χαλκού

270/4T/EASY

Δοχείο : 270
VOLT : 380
HP : 4
lit/min : 432
Bar : 8

~~1,426.00€~~
889.00€



Κεφαλή μαντέμι
Περιέλιξη χαλκού

270/5.5TF/STAR

Δοχείο : 270
VOLT : 380
HP : 5.5
lit/min : 640
Bar : 12

~~2,356.00€~~
1,500.00€



Κεφαλή μαντέμι
Περιέλιξη χαλκού

ΑΕΡΟΣΥΜΠΙΕΣΤΕΣ ΣΤΑΘΕΡΟΙ ΜΕ ΙΜΑΝΤΑ ΔΙΚΥΛΙΝΔΡΟΙ ΔΙΒΑΘΜΙΟΙ

ΜΟΝΟ ΣΥΓΚΡΟΤΗΜΑ



Ελληνικής Κατασκευής



500/5.5TF/STAR

Δοχείο : 500
VOLT : 380
HP : 5.5
lit/min : 640
Bar : 12

~~2,914.00€~~
1,900.00€

500/7.5TF/STAR

Δοχείο : 500
VOLT : 380
HP : 7.5
lit/min : 840
Bar : 12

~~3,224.00€~~
2,200.00€

Κεφαλή μαντέμι
Περιέλιξη χαλκού



ΑΕΡΟΣΥΜΠΙΕΣΤΗΣ ΒΕΝΖΙΝΟΚΙΝΗΤΟΣ

ENG50/3

lit/min : 350
BAR : 10
HP : 5.5
ΚΑΥΣΙΜΟ : ΒΕΝΖΙΝΗ
ΔΙΑΣΤΑΣΕΙΣ : 820X440X850

~~1,426.00€~~
970.00€

ENG100/4

lit/min : 480
BAR : 10
HP : 7
ΚΑΥΣΙΜΟ : ΒΕΝΖΙΝΗ
ΔΙΑΣΤΑΣΕΙΣ : 1050X480X910

~~1,550.00€~~
1,050.00€



ΕΛΑΣΤΙΚΟΙ ΣΩΛΗΝΕΣ



ΕΥΚΑΜΠΤΟΙ ΣΩΛΗΝΕΣ ΓΙΑ ΚΛΑΔΕΥΤΙΚΑ

TAGAZ08055

ΔΙΑΣΤΑΣΕΙΣ : 8X5,5

~~1.34€~~
0.98€

PU



TAGAZ10075

ΔΙΑΣΤΑΣΕΙΣ : 10X7,5

~~1.93€~~
1.42€

AH035301

ΔΙΑΣΤΑΣΕΙΣ : 6X8
ΣΥΣΚΕΥΑΣΙΑ : 9 τεμ. X 30μ.

~~34.10€~~
24.10€

RPL



AH035302

ΔΙΑΣΤΑΣΕΙΣ : 8X10
ΣΥΣΚΕΥΑΣΙΑ : 5 τεμ. X 30μ.

~~47.12€~~
33.00€

1916SM - B019160121

Ταχυσύνδεσμοι αρσενικοί μορφής ISO 6150 B (USA), από επιφανειακά σκληρυμένο χάλυβα, επικάλυψη για στεγανότητα Teflon®, αρσενικό σπείρωμα (BSPT)

ΓΙΓΑΣ
Εφαρμόζει με τον κωδικό 19175G



Ø GAS BSPT
3/8"x8

~~8.49€~~
4.05€

1916SF - B0191601*

Ταχυσύνδεσμοι αρσενικοί μορφής ISO 6150 B (USA), από επιφανειακά σκληρυμένο χάλυβα, θηλυκό σπείρωμα (BSP)



επιλέξτε τη διάσταση που θέλετε!

ΚΩΔΙΚΟΣ	Ø GAS BSP	€
B019160123	3/8"x8	4.15
B019160133	1/2"x8	6.30

1916SG - B019160143

Ταχυσύνδεσμοι αρσενικοί μορφής ISO 6150 B (USA) για λάστιχο, από επιφανειακά σκληρυμένο χάλυβα



Ø mm
10x8

~~8.68€~~
4.15€

1917SM - B0191701*

Ταχυσύνδεσμοι θηλυκοί ασφαλείας διπλής ενέργειας, από fiber-glass, αρσενικό σπείρωμα (GAS BSP)



ISO 4414 DIN EN 983

επιλέξτε τη διάσταση που θέλετε!

ΚΩΔΙΚΟΣ	Ø GAS BSP	€
B019170101	1/4"	15.10
B019170121	1/2"	19.40

1917SF - B0191701*

Ταχυσύνδεσμοι θηλυκοί ασφαλείας διπλής ενέργειας, από fiber-glass, θηλυκό σπείρωμα (GAS BSP)



ISO 4414 DIN EN 983

επιλέξτε τη διάσταση που θέλετε!

ΚΩΔΙΚΟΣ	Ø GAS BSP	€
B019170103	1/4"	14.30
B019170113	3/8"	18.40
B019170123	1/2"	18.40

1917SG - B0191701*

Ταχυσύνδεσμοι θηλυκοί ασφαλείας διπλής ενέργειας για λάστιχο, από fiber-glass



ISO 4414 DIN EN 983

επιλέξτε τη διάσταση που θέλετε!

ΚΩΔΙΚΟΣ	Ø mm	€
B019170135	6x6	15.10
B019170137	8x6	15.10
B019170142	10x8	20.20
B019170143	13x8	20.20

1932RS - B019320013

Δράπανο αναστρεφόμενο

~~332.32€~~
160.00€

222 mm
145 mm
Ø 1/4" GAS

1,84 kg
Ικανότητα τσοκ 1,5x13 mm
Σπείρωμα άξονα 1/2" - 20UNC
Ταχύτητα εν κενώ 500 rpm
Ισχύς 0,55 Kw
Πίεση λειτουργίας 6.2 bars
Μέση κατανάλωση αέρα 260 l/min
Ø σωλήνα παραοχής εσωτερική 8 mm

1936/7 - B019360007

 Γωνιακός τροχός
CE

~~812.20€~~
380.00€

Ø 178 mm
317 mm
105 mm
Ø 3/8" GAS

3,4 kg
Ταχύτητα εν κενώ 7.000 rpm
Διάμετρος δίσκου 178 mm
Ισχύς 1,4 kW
Σπείρωμα άξονα M14

Εισαγωγή αέρα 3/8" GAS
Πίεση λειτουργίας 6,2 bar
Ø σωλήνα παραοχής εσωτερική 13 mm
Μέση κατανάλωση αέρα 500 l/min

1949P/U3 - B019490310

Μίνι φουσητήρας προοδευτικής ροής με 3 ράμφη

~~52.08€~~
28.00€

- Κορμός από ανθεκτικό σε φθορά και κτυπήματα συνθετικό υλικό
- Σύστημα γρήγορης στερέωσης ακροφυσίων
- Η ροή αέρα μπορεί να ρυθμιστεί μέσω περιστροφής
- 1 χαλύβδινο ράμφος, 100 mm, με μύτη από λάστικο που δεν χαράσσει (1949U5/A)
- 1 επίπεδο, μπτεκ βεντόλιας, από nylon ενισχυμένο με fiberglass (1949U5/F)
- 1 μπεκ τύπου Οργανισμού υγείας, από nylon ενισχυμένο με fiberglass (1949U5/G)

ΦΥΣΗΤΗΡΑΣ ΜΕΤΑΛΛΙΚΟΣ
25/B1

~~11.66€~~
8.10€

ΠΙΣΤΟΛΙ ΒΑΦΗΣ ΣΕΙΡΑ F1
F1/N/I

 ΜΠΕΚ : 1.2 - 1.5 - 1.8
2.0 - 2.5
ΔΟΧΕΙΟ : 1Kg κάτω

~~69.44€~~
48.50€

ΑΕΡΟΜΕΤΡΟ ΓΙΑ ΛΑΣΤΙΚΑ
25/D

~~28.15€~~
19.50€

ΠΕΤΡΕΛΙΕΡΑ ΠΛΑΣΤΙΚΗ
26/E

~~24.30€~~
16.80€

ΥΔΑΤΟΠΑΓΙΔΑ
E/20/B

 ΕΙΣΟΔΟΣ-ΕΞΟΔΟΣ : 1/2"
12 BAR
2200 Lit/min

~~51.46€~~
35.50€

ΦΙΛΤΡΟΥΘΜΙΣΤΗΣ ΜΕ ΕΛΑΙΩΤΗΡΑ
E/22/B

ΕΙΣΟΔΟΣ-ΕΞΟΔΟΣ : 1/2"



~~148.80€~~
100.00€

ΠΙΣΤΟΛΙ ΠΟΛΥΟΥΡΕΘΑΝΗΣ
QUALITUM

~~69.44€~~
48.00€

ΚΑΡΦΩΤΙΚΟ ΠΡΟΚΑΣ
90133

 Καρφωτικό για πρόκα με κεφάλι μέχρι 10,7mm
lit/min : 115
ΜΗΚΟΣ : 127 mm
ΒΑΡΟΣ : 1,36 Kg

~~235.60€~~
125.00€





ΑΕΡΟΚΛΕΙΔΑ

90101

ΚΑΡΕ : 1/2"
ΣΤΡΟΦΕΣ : 7,000
ΡΟΠΗ : 340Nm
lit/min : 115
ΜΗΚΟΣ : 160 mm
ΒΑΡΟΣ : 2,4 Kg

Μηχανισμός κρούσης
"Rocking Dog"



~~122.76€~~

65.00€

90155

ΚΑΡΕ : 3/8"
ΣΤΡΟΦΕΣ : 11,000
ΡΟΠΗ : 583Nm
lit/min : 113
ΜΗΚΟΣ : 157 mm
ΒΑΡΟΣ : 1,29 Kg



ΑΠΟ
ΣΥΝΘΕΤΙΚΟ
ΥΛΙΚΟ
Δίσφυρο

~~218.80€~~

115.00€

90158

ΚΑΡΕ : 1/2"
ΣΤΡΟΦΕΣ : 7,500
ΡΟΠΗ : 1,288Nm
lit/min : 113
ΜΗΚΟΣ : 185 mm
ΒΑΡΟΣ : 1,94 Kg



ΑΠΟ
ΣΥΝΘΕΤΙΚΟ
ΥΛΙΚΟ
Δίσφυρο

~~285.20€~~

150.00€

90160

ΚΑΡΕ : 3/4"
ΣΤΡΟΦΕΣ : 5,500
ΡΟΠΗ : 2,034Nm
lit/min : 198
ΜΗΚΟΣ : 220 mm
ΒΑΡΟΣ : 3,79 Kg



ΑΠΟ
ΣΥΝΘΕΤΙΚΟ
ΥΛΙΚΟ
Δίσφυρο

~~558.00€~~

290.00€

90149

ΚΑΡΕ : 1"
ΣΤΡΟΦΕΣ : 4,000
ΡΟΠΗ : 1,900Nm
lit/min : 340
ΜΗΚΟΣ : 430 mm
ΒΑΡΟΣ : 11,6 Kg



Μηχανισμός κρούσης
"Rocking Dog"

~~1,085.00€~~

575.00€

ΑΕΡΟΚΛΕΙΔΑ

90103

ΚΑΡΕ : 3/4"
ΣΤΡΟΦΕΣ : 4,200
ΡΟΠΗ : 950Nm
lit/min : 200
ΜΗΚΟΣ : 240 mm
ΒΑΡΟΣ : 4,8 Kg



Μηχανισμός κρούσης
"Pin Clutch"

~~446.40€~~

235.00€

ΑΕΡΟΚΟΠΙΔΟ

90111

ΥΠΟΔΟΧΗ : ΕΞ. 3/4"
ΚΡΟΥΣΕΙΣ : 3,200
ΔΙΑΔΡΟΜΗ : 67 mm
lit/min : 115
ΜΗΚΟΣ : 170 mm
ΒΑΡΟΣ : 1,6 Kg



~~64.48€~~

36.00€

ΑΕΡΟΤΡΙΒΕΙΟ ΠΑΛΜΙΚΟ

90126

ΠΕΛΑΜΑ : 92X168
ΠΑΛΜΟΙ : 8,000
lit/min : 115
ΜΗΚΟΣ : 178mm
ΒΑΡΟΣ : 1,8 Kg

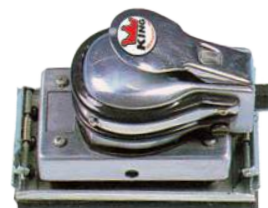

~~97.96€~~

51.00€

ΑΕΡΟΔΡΑΠΑΝΑ

90107

ΤΣΟΚ : 10
ΣΤΡΟΦΕΣ : 1,900
ΣΠΕΙΡΩΜΑ : 3/8"X24
lit/min : 115
ΜΗΚΟΣ : 193 mm
ΒΑΡΟΣ : 0,9 Kg



~~179.80€~~

94.00€

ΑΕΡΟΔΡΑΠΑΝΑ ΑΡΙΣΤΕΡΑ - ΔΕΞΙΑ

90108

ΤΣΟΚ : 10
ΣΤΡΟΦΕΣ : 1,800
ΣΠΕΙΡΩΜΑ : 3/8"X24
lit/min : 115
ΜΗΚΟΣ : 183 mm
ΒΑΡΟΣ : 1,1 Kg



~~119.04€~~

62.00€

90166

ΤΣΟΚ : 13
ΣΤΡΟΦΕΣ : 800
ΣΠΕΙΡΩΜΑ : 3/8"X24
lit/min : 113
ΜΗΚΟΣ : 186 mm
ΒΑΡΟΣ : 1,3 Kg



~~155.00€~~

82.00€

ΑΕΡΟΤΡΟΧΟΙ

90117

ΤΣΟΚ : 6 mm
ΣΤΡΟΦΕΣ : 22,000
lit/min : 115
ΜΗΚΟΣ : 155mm
ΒΑΡΟΣ : 0,5 Kg



~~130.20€~~

69.00€

90163

ΤΣΟΚ : 6 mm
ΣΤΡΟΦΕΣ : 25,000
lit/min : 113
ΜΗΚΟΣ : 156 mm
ΒΑΡΟΣ : 0,4 Kg



~~84.32€~~

44.50€

90119

ΤΣΟΚ : 6 mm
ΣΤΡΟΦΕΣ : 22,000
lit/min : 115
ΜΗΚΟΣ : 172 mm
ΒΑΡΟΣ : 0,6 Kg



~~64.48€~~

36.00€

ΑΕΡΟΚΑΣΤΑΝΙΑ

90162

ΚΑΡΕ : 1/2"
ΣΤΡΟΦΕΣ : 600
ΡΟΠΗ (Nm) : 122
ΙΚΑΝΟΤ. : M12
lit/min : 113
ΜΗΚΟΣ : 280mm
ΒΑΡΟΣ : 1,28 Kg



~~217.00€~~

115.00€

ΠΡΙΤΣΙΝΑΔΟΡΟΙ ΑΕΡΑ

90136

ΙΚΑΝΟΤΗΤΑ : 3/16"-4.8 mm
ΕΛΞΗ (Kg) : 880
ΔΙΑΔΡΟΜΗ : 14.3 mm
ΜΗΚΟΣ : 292 mm
ΒΑΡΟΣ : 1,9 Kg



~~167.40€~~

94.00€

ΑΕΡΟΚΑΣΤΑΝΙΑ

90104

ΚΑΡΕ : 1/2"
ΣΤΡΟΦΕΣ : 150
ΡΟΠΗ (Nm) : 68
ΙΚΑΝΟΤ. : M12
lit/min : 115
ΜΗΚΟΣ : 265 mm
ΒΑΡΟΣ : 1,15 Kg



~~89.28€~~

49.50€

Συγκόλληση μετάλλων



ΗΛΕΚΤΡΟΣΥΓΚΟΛΛΗΣΕΙΣ INVERTER

DC OUTPUT - HOT START - ANTI-STICKING - ARC FORCE

ΣΕ ΒΑΛΙΤΣΑΚΙ ΜΕ ΚΑΛΩΔΙΑ

DC OUTPUT - HOT START - ANTI-STICKING - ARC FORCE - LIFT TIG

SIL 313

A : 10 - 130
KW : 2.5
ΗΛΕΚΤΡΟΔΙΟ : 1.6 - 3.25

~~434.00€~~
229.00€



CEM 5/T50



~~111.60€~~
81.00€

SILTIG 415

A : 10 - 150
KW : 4.5
ΗΛΕΚΤΡΟΔΙΟ : 1.6 - 4

~~775.00€~~
360.00€



Παραδίδεται σε βαλιτσάκι με τσιμπίδα TIG και καλώδιο με σώμα

ΗΛΕΚΤΡΟΣΥΓΚΟΛΛΗΣΗ ΣΥΡΜΑΤΟΣ ΦΟΥΡΕ

D-MIG 230 AC

A : 90 - 130
ΣΚΑΛΕΣ : 2
V : 18 - 22
KW 60% : Min. 1.2 / Max 2.3

~~483.60€~~
225.00€



MIG-MAG
NO-GAS

ΦΟΡΗΤΗ ΨΗΦΙΑΚΗ ΗΛΕΚΤΡΟΠΟΝΤΕΣ ΦΑΝΟΠΟΪΙΑΣ

SW 15 ALU INVERTER

ΠΥΚΝΩΤΗΣ μF : 66000
ΕΝΕΡΓΕΙΑ ΠΟΝΤΑΣ J : 50 ÷ 1500
ΚΑΡΦΙΑ/ΛΕΠΤΟ : 10 (Ø 8 mm)
Ø ΚΑΡΦΙΑ : 3 - 8

~~2,852.00€~~
1,300.00€



SPOT CAPACITOR DISCHARGING
1 Ph GENERATOR
SPECIAL ALU LIGHT

ΚΑΛΩΔΙΑ

42520

T25/200A

~~86.80€~~
53.00€

MIGA

42525

T50/300A

~~112.84€~~
70.00€



Παραδίδεται με καλώδια, πιστόλι, εξάρτημα στερέωσης Ø4, καρφία αλουμινίου M4x16 (100τμχ.) (010972), οβάλ ροδέλες M4 (5τμχ.) (010986)

INVERTER ΓΙΑ ΗΛΕΚΤΡΟΔΙΑ TIG DC Ή TIG AC/DC



MASTROTIG 218 DC

A (TIG) : 10 - 200
A (MMA) : 20-180
A TIG(%) : 200(30%)
A MMA(%) : 180(30%)
ΗΛΕΚΤΡΟΔΙΟ : 1.6 - 5

~~2,232.00€~~
1,000.00€



MASTROTIG 216 AC/DC

A (TIG) : 5 - 160
A (MMA) : 20-130
A TIG(%) : 160(20%)
A MMA(%) : 130(25%)
ΗΛΕΚΤΡΟΔΙΟ : 1.6 - 3.25

~~3,348.00€~~
1,600.00€



ΤΣΙΜΠΙΔΕΣ & ΕΞΑΡΤΗΜΑΤΑ ΓΙΑ ΗΛΕΚΤΡΟΔΙΟ (MMA)

ΚΩΔΙΚΟΣ	ΠΕΡΙΓΡΑΦΗ	€
A000010580	Σώμα ηλεκτροσυγκόλλησης 300A	1.50
A000010597	Σώμα ηλεκτροσυγκόλλησης 500A	3.90
A000010576	Τσιμπίδα MMA 200A	5.90
A000010622	Τσιμπίδα MMA 300A	6.90
A000010623	Τσιμπίδα MMA 500A	9.90

ΤΣΙΜΠΙΔΑ TIG ΓΙΑ INVERTER ΧΩΡΙΣ ΔΙΑΧΕΙΡΙΣΗ ΑΕΡΙΟΥ

ΚΩΔΙΚΟΣ	ΠΕΡΙΓΡΑΦΗ	€
ARCMAX WT26V	Τσιμπίδα TIG WTT26V 50/200A 4m	69.00

Παραδίδονται με καλώδια με σώμα & τσιμπίδα TIG



ΑΥΤΟΜΑΤΕΣ ΗΛΕΚΤΡΟΝΙΚΕΣ ΜΑΣΚΕΣ ΗΛΕΚΤΡΟΣΥΓΚΟΛΛΗΣΗΣ

WM 23

~~68.20€~~
33.00€

ΣΚΙΑΣΗ DIN : 3 / 11
ΧΡΟΝΟΣ ΣΚΙΑΣΗΣ : 0,0005 s
ΟΠΤΙΚΟ ΠΕΔΙΟ : 90x34 mm
ΒΑΡΟΣ : 450 g

WM 24

~~73.16€~~
35.50€

ΣΚΙΑΣΗ DIN : 3 / 11
ΧΡΟΝΟΣ ΣΚΙΑΣΗΣ : 0,0005 s
ΟΠΤΙΚΟ ΠΕΔΙΟ : 90x34 mm
ΒΑΡΟΣ : 450 g

MAX 11

~~35.34€~~
19.00€

Ηλεκτρόδιο 10-180A
Σύρμα 10-220A
TIG 10-200A

ΣΚΙΑΣΗ DIN : 3 / 11
ΧΡΟΝΟΣ ΣΚΙΑΣΗΣ : 0,0001 s
ΟΠΤΙΚΟ ΠΕΔΙΟ : 91x35 mm
ΒΑΡΟΣ : 470 g

MAX 9-13G

~~52.70€~~
28.00€

Ηλεκτρόδιο 10-425A
Σύρμα 10-625A
TIG 30-325A

ΣΚΙΑΣΗ DIN : 4 / 9 - 13
ΧΡΟΝΟΣ ΣΚΙΑΣΗΣ : 0,000033 s
ΟΠΤΙΚΟ ΠΕΔΙΟ : 96x39 mm
Τρόχισμα
ΒΑΡΟΣ : 485 g

MAX 5-13G

~~81.84€~~
49.00€

Ηλεκτρόδιο 10-425A
Σύρμα 10-625A
TIG 30-325A

ΣΚΙΑΣΗ DIN : 4 / 5-8 / 9-13
ΧΡΟΝΟΣ ΣΚΙΑΣΗΣ : 0,000033 s
ΟΠΤΙΚΟ ΠΕΔΙΟ : 100x53 mm
ΒΑΡΟΣ : 515 g
Τρόχισμα Κοπή Plasma
Με αντικαταστάσιμη μπαταρία λιθίου

Αναλώσιμα Συγκόλλησης

010113

Τιμή κιβωτίου (3 τεμ. x 4.76Kg)

Ø (mm)	ℓ (mm)	ΣΥΣΚΕΥΑΣΙΑ ΚΙΒΩΤΙΟ (Kg)
2.5	300	14.28

~~152.52€~~
88.50€

Τιμή κουτιού (1 τεμ. x 4.76Kg) ~~58.84€~~
29.50€

010114

Τιμή κιβωτίου (4 τεμ. x 4.98Kg)

Ø (mm)	ℓ (mm)	ΣΥΣΚΕΥΑΣΙΑ ΚΙΒΩΤΙΟ (Kg)
3.25	350	19.92

~~200.88€~~
118.00€

Τιμή κουτιού (1 τεμ. x 4.98Kg) ~~58.22€~~
29.50€

Πιστοποίηση
EN 499 E 42 0 RR 12
AWS A 5.1 E 6013

DC AC
U₀ ≥ 48 Volt

CEMONT

W000287027

Τιμή κιβωτίου (3 τεμ. x 5.9Kg)

Ø (mm)	ℓ (mm)	ΣΥΣΚΕΥΑΣΙΑ ΚΙΒΩΤΙΟ (Kg)
4.0	450	17.7

~~268.40€~~
165.00€

Τιμή κουτιού (1 τεμ. x 5.9Kg) ~~86.80€~~
55.00€

SPEEDARC

Ηλεκτρόδιο γενικής χρήσης.

Εξαιρετικά εύκολο ξεκίνημα τόξου, ακόμη και σε ελαφρά σκουριασμένες, επικαλυμμένες ή πρόχειρα προετοιμασμένες επιφάνειες.

Ρεύμα συγκόλλησης
DC AC
U₀ ≥ 50 V

Πιστοποίηση
EN 499 : E 380 R12
AWS A 5.1 : E 6013

QUALITY SYSTEM ISO 9001

SUPERCITO 5

Ø (mm)	ℓ (mm)	ΣΥΣΚΕΥΑΣΙΑ ΚΙΒΩΤΙΟ (Kg)
5.0	450	4.5

~~24.80€~~
17.00€

Συσκευασία πακέτου (4.5Kg)

Τύπος επικάλυψης

- Βασικό με παχεία επένδυση και σκόνη σιδήρου
- Απόδοση 110%

Ρεύμα συγκόλλησης
DC AC
U₀ ≥ 65 V

Πιστοποίηση
EN 499 : E 42 6 B 42 H10
AWS / ASME : SFA-5.1/E7018
DIN 1913 : E5155B10

OERLIKON

Συγκόλληση μετάλλων

ΗΛΕΚΤΡΟΣΥΓΚΟΛΛΗΣΕΙΣ INVERTER ΓΙΑ ΗΛΕΚΤΡΟΔΙΑ & TIG



INVERTER

MAXSTAR 140

VOLT : 220-1
A : 30 - 140
Normal use A (%) : 140(80%)
ΗΛΕΚΤΡΟΔΙΟ : 2.5 - 3.25
ΒΑΡΟΣ : 2.9 Kg

~~192.20€~~
79.00€

MAXWELD 160

VOLT : 220-1
A : 30 - 160
Normal use A (%) : 160(40%)
ΗΛΕΚΤΡΟΔΙΟ : 2.5 - 4
ΒΑΡΟΣ : 3 Kg

~~167.40€~~
84.00€

MAXWELD 180

VOLT : 220-1
A : 30 - 180
Normal use A (%) : 180(60%)
ΗΛΕΚΤΡΟΔΙΟ : 2.5 - 5
ΒΑΡΟΣ : 3.5 Kg

~~186.00€~~
93.00€



Παραδίδονται πλήρεις με τσιμπίδες και σώμα, μάσκα και βούρτσα/ματσακόνι και τσιμπίδα TIG (MAXPRO 200LT)

MAXPRO 201

VOLT : 220-1
Normal use A : 30 - 200
A (%) : 200(60%)
ΗΛΕΚΤΡΟΔΙΟ : 2.5 - 5
ΒΑΡΟΣ : 6 Kg

~~248.00€~~
125.00€

MAXPRO 201 LT

VOLT : 220-1
Normal use A : 30 - 200
A (%) : 200(60%)
ΗΛΕΚΤΡΟΔΙΟ : 2.5 - 5
ΒΑΡΟΣ : 6 Kg

~~297.60€~~
155.00€

NEO



Σύμμα φυουρέ ηλεκτροσυγκόλλησης

ΚΩΔΙΚΟΣ	Φ 0,8	€
4.01.08002.0006	1kg	6.00
4.01.08002.0008	5kg	25.00

MAX MIG135

MIG-MAG NO-GAS

VOLT : 220-1
A : 30 - 135
A (%) : 135(30%)
ΗΛΕΚΤΡΟΔΙΟ : 2 - 3,25
ΣΥΡΜΑ : 0.8-1.0
ΒΑΡΟΣ : 8.5 Kg
Παίρνει Κουλούρα max 5Kg

~~279.00€~~
189.00€

MAX MIG195

MIG-MAG NO-GAS

VOLT : 220-1
A : 30 - 190
A (%) : 190(60%)
ΗΛΕΚΤΡΟΔΙΟ : 2 - 4
ΣΥΡΜΑ : 0.6/0.8/1.0
ΒΑΡΟΣ : 12 Kg
Παίρνει Κουλούρα max 5Kg

~~589.00€~~
345.00€

NEO

MAXTIG 200 AC/DC

VOLT : 230-1
 Μέγ. ρεύμα εισόδου : 23A
 Ρεύμα εξόδου (DC TIG) : 10 - 200 A
 Ρεύμα εξόδου (AC TIG) : 30 - 200 A
 Ρεύμα εξόδου (STICK) : 30 - 160 A
 Τόξο πιλότος έναρξης : Υψίσυχνο
 Μέγιστο πάχος κόλλησης 8 mm (0.3")
 ΒΑΡΟΣ : 12 Kg

~~899.00€~~
530.00€



Ρυθμίσεις TIG : Pregas, Slope down, Postgas
 Ρύθμιση Balance AC 20%-70% EN (Electrode Neg)

MAXTIG 200 AC/DC PULSE

VOLT : 230-1
 Μέγ. ρεύμα εισόδου : 22,2 A / 28 A
 Εύρος ρεύματος εξόδου (AC/ DC TIG) : 10 - 200 A
 Μέγιστη ονομαστική ισχύς : 75 kVA
 Συνιστώμενη ισχύς γεννήτριας : 6,1 kVA
 Κύκλος εργασίας : 60% @ 200 A
 ΒΑΡΟΣ : 12.4 kg

~~992.00€~~
590.00€



Χρήση πεντάλ (προαιρετικά)

Ρυθμίσεις TIG: Pregas, ρεύμα εκκίνησης, ρεύμα βάσης, ρεύμα τερματισμού, Postgas, Εύρος παλμού, συχνότητα παλμού, balance AC, επιλογή κυματομορφής παλμού

Κοπή μετάλλων

ΜΗΧΑΝΕΣ ΚΟΠΗΣ ΠΛΑΣΜΑ - ΦΟΡΗΤΕΣ



MAX CUT 50

VOLT : 230-1
 KW : 6.9
 A : 20 - 50
 ΑΠΑΙΤΟΥΜΕΝΗ ΠΙΕΣΗ ΑΕΡΑ : 4 - 6bar
 A[%] : 50(60%)
 ΚΟΠΕΣ ΜΕΓΙΣΤΗ : 12mm
 [ΧΑΛΥΒΑΣ] ΠΟΙΟΤΙΚΗ : 10mm

· Διαθέτει ψηφιακή οθόνη
 · Θερμική προστασία



~~589.00€~~
309.00€



ΣΥΜΠΑΡΑΔΙΔΟΜΕΝΑ : Τσιμπίδα κοπής (5m), καλώδιο 1,6m με σώμα 300A, ρυθμιστή πίεσης, μάσκα, βούρτσα

I-PAC 335

VOLT : 230-1
 KW : 3.9
 A : 5 - 35
 ΑΠΑΙΤΟΥΜΕΝΗ ΠΙΕΣΗ ΑΕΡΑ : 115l/min/5bar
 A[%] : 35(30%)
 ΚΟΠΕΣ ΜΕΓΙΣΤΗ : 12mm
 [ΧΑΛΥΒΑΣ] ΠΟΙΟΤΙΚΗ : 8mm
 ΜΕ ΡΥΘΜΙΣΤΗ ΠΙΕΣΗΣ

~~1,488.00€~~
950.00€



I-PAC 335K

ΜΕ ΕΝΣΩΜΑΤΩΜΕΝΟ ΑΕΡΟΣΥΜΠΙΕΣΤΗ
 VOLT : 230-1
 KW : 3.9
 A : 5 - 35
 ΑΠΑΙΤΟΥΜΕΝΗ ΠΙΕΣΗ ΑΕΡΑ : ΑΥΤΟΝΟΜΟ
 A[%] : 35(30%)
 ΚΟΠΕΣ ΜΕΓΙΣΤΗ : 12mm
 [ΧΑΛΥΒΑΣ] ΠΟΙΟΤΙΚΗ : 6mm

~~1,736.00€~~
1,200.00€



Παραδίδονται με: Τσιμπίδα 4 μ. ,
 σώμα, 2 μπεκ (0.8/0.9mm) ,
 2 ταχυσύνδεσμοι αέρα (8/10mm)

Κοπή μετάλλων

ΠΡΙΟΝΙ ΚΟΡΔΕΛΑΣ ΞΗΡΑΣ ΚΟΠΗΣ ΦΟΡΗΤΟ

FLEXICUT 1140E

Max 120 mm

WATT : 1100

ΔΙΑΣΤ. ΚΟΡΔΕΛΑΣ : 1,140X13X0.65(Z10/14)

ΤΑΧΥΤΗΤΕΣ : Ρυθμιζόμενη

m/min : 0-144



Παραδίδεται σε στιβαρό βαλιτσάκι μεταφοράς

Βάση με μόρσα για εργασία στον πάγκο (προαιρετική ΚΩΔΙΚΟΣ : 7133725)

ΞΗΡΑΣ ΚΟΠΗΣ ΦΟΡΗΤΑ

ΚΟΠΗ ΣΙΔΗΡΟΥ

CS 20-140

~~322.40€~~

235.00€

WATT : 2000

Ø ΔΙΣΚΟΥ : 355X30

- Κλείδωμα άξονα για εύκολη αλλαγή δίσκου χωρίς κλειδί



Κοπές	<input type="checkbox"/>	<input type="checkbox"/>	<input type="checkbox"/>
90° με μόρσα	127X152	127	127X127

Παραδίδεται με δίσκο, κλειδί και μόρσα

ΠΡΙΟΝΙΑ ΚΟΡΔΕΛΑΣ

ΞΗΡΑΣ ΚΟΠΗΣ

780 XL

Πρακτικό σύστημα τεντώματος κορδέλας

WATT : 850

ΔΙΑΣΤ. ΚΟΡΔΕΛΑΣ : 1,335X13X0.65(Z8/12)

ΤΑΧΥΤΗΤΕΣ : 2

m/min : 60/80

Μέγιστη ακρίβεια στην ποιότητα κοπής

Επιλογέα ταχύτητας κοπής για βέλτιστη προσαρμογή στις συνθήκες κοπής



Max 105 mm



ΞΗΡΑΣ ΚΟΠΗΣ / ΗΜΙΦΟΡΗΤΑ

784 XL

Τεντωτήρας κορδέλας με τριβή (αποκλειστική ευρεσιτεχνία)

WATT : 1,200

ΔΙΑΣΤ. ΚΟΡΔΕΛΑΣ : 1,440X13X0.65(Z8/12)

ΤΑΧΥΤΗΤΕΣ : Ρυθμιζόμενη

m/min : 30÷80

Χυτοπρεσαριστή μόρσα, στιβαρή & αξιόπιστη

Ισχυρός κινητήρας 1200WATT με ψηφιακό ηλεκτρονικό ρυθμιστή ταχύτητας "CONSTANT SPEED"

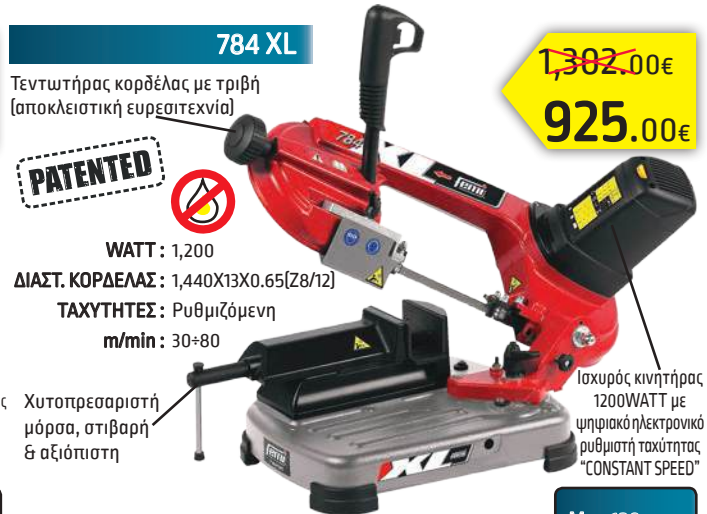

Max 120 mm



ΞΗΡΑΣ ΚΟΠΗΣ / ΦΟΡΗΤΑ

785 XL

PATENTED

Φωτεινή ένδειξη τεντώματος λάμας

WATT : 1,600

ΔΙΑΣΤ. ΚΟΡΔΕΛΑΣ : 1,735X13X0.9(Z14)

ΤΑΧΥΤΗΤΕΣ : 2

m/min : 60/80

Αποκλειστικό σύστημα περιστροφής βραχίονα "roto-translating"

Ισχυρός κινητήρας 1600 W με θερμική προστασία και ταχύτητες

Σύστημα προστασίας "anti-reset"

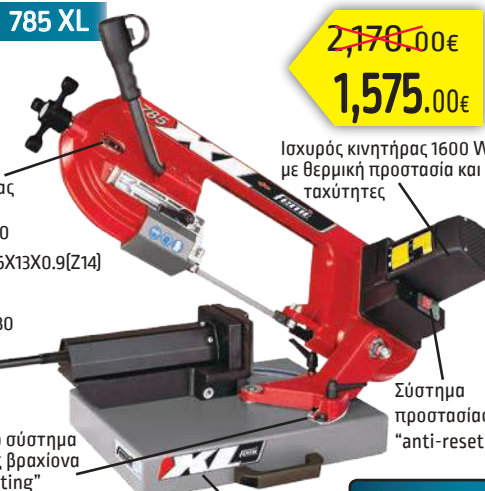

Max 205 mm



Εύκολο στην μεταφορά

787 XL ALLROAD

PATENTED

Ύψος κορδέλας 19mm

WATT : 1,850

ΔΙΑΣΤ. ΚΟΡΔΕΛΑΣ : 2,140X19X0.9(Z8/12)

ΤΑΧΥΤΗΤΕΣ : 2

m/min : 60/80

Ανοιγμα μεγέθυνσης έως 213 mm

Βάση πλήρης με ρόδες ιδανική για μεταφορά

~~3,286.00€~~

2,400.00€

Μονοφασικός κινητήρας 1850 WATT



Max 213 mm



ΥΨΗΛΗΣ ΤΑΧΥΤΗΤΑΣ ΚΟΠΗΣ

NG 120XL

Τεντωτήρας κορδέλας με τριβή (αποκλειστική ευρεσιτεχνία)



ΥΨΗΛΗ ΤΑΧΥΤΗΤΑ ΚΟΠΗΣ

~~1,488.00€~~
1,075.00€

Διπλός οδηγός κορδέλας

WATT : 1,300

ΔΙΑΣΤ. ΚΟΡΔΕΛΑΣ : 1,440X13X0.65(Z14)

ΤΑΧΥΤΗΤΕΣ : Ρυθμιζόμενη
m/min : 35÷80

PATENTED

Επίπεδη επιφάνεια για τιάσιμο σε πάγκο εργασίας

Κινητήρας 1300WATT με ψηφιακό ηλεκτρονικό ρυθμιστή ταχύτητας "CONSTANT SPEED"



Max 120 mm

DIGITAL CUTTING SYSTEM

NG 160

Εργονομική λαβή
Σύστημα τεντώματος με ήχο



~~2,604.00€~~
1,875.00€

Διπλός συρόμενος οδηγός

WATT : 2,000

ΔΙΑΣΤ. ΚΟΡΔΕΛΑΣ : 1,735X13X0.9(Z6/10)

ΤΑΧΥΤΗΤΕΣ : Ρυθμιζόμενη
m/min : 35-80

PATENTED

NG = NEW GENERATION = ΠΡΙΟΝΙΑ ΝΕΑΣ ΓΕΝΙΑΣ PATENTED BY FEMI



Max 160 mm

ΑΥΤΟΜΑΤΗΣ ΚΟΠΗΣ

DCS NG 110

Επινοαστατικό ηλεκτρονικό σύστημα ελέγχου, που εγγυάται την βέλτιστη κοπή στις βασικές συνθήκες χρήσης, μέσω 5 προκαθορισμένων λειτουργιών.

PATENTED

~~1,364.00€~~
975.00€

WATT : 950

ΔΙΑΣΤ. ΚΟΡΔΕΛΑΣ : 1,335X13X0.65(Z14)

ΤΑΧΥΤΗΤΕΣ : Ρυθμιζόμενη
m/min : 35÷80

1. Για απαιτητικές κοπές σε ιδιαίτερα ανθεκτικά υλικά, ανοξείδωτο χάλυβα και συμπαγή υλικά > 30 mm.
 2. Για κοπή σωλήνων και μασίφ ως 30 mm.
 3. Ιδανικό για κοπή χάλυβα οποιουδήποτε σχήματος με πάχος 5 - 8 mm.
 4. Ιδανικό για σωλήνες γωνίες και μπουντρέλα με πάχος 3 - 5 mm.
 5. Μόνο για πολύ λεπτούς σωλήνες με πάχος κάτω από 3 mm.
- Όλα τα υλικά, συμπεριλαμβανομένου του αλουμινίου.

LASER LIGHT



Max 110 mm

ABS 105

ΑΥΤΟΜΑΤΟ ΚΑΤΕΒΑΣΜΑ ΣΤΑΘΕΡΗ ΠΙΕΣΗ ΚΟΠΗΣ ΑΥΤΟΜΑΤΟ ΣΤΑΜΑΤΗΜΑ ΧΩΡΙΣ ΧΕΙΡΙΣΤΗ

PATENTED

~~1,078.80€~~
780.00€

Εφαρμογή σε όλα τα είδη μετάλλων

Κινητήρας 950 Watt με εξοικονόμηση ενέργειας

WATT : 950

ΔΙΑΣΤ. ΚΟΡΔΕΛΑΣ : 1,335X13X0.65(Z8/12)

ΤΑΧΥΤΗΤΕΣ : 2
m/min : 60/80

Αυτόματο σβήσιμο

Μηχανισμός επιλογής 4 θέσεων κοπής

Διακόπτης ασφάλειας για γρήγορη απενεργοποίηση



Max 105 mm

ΥΨΗΛΗΣ ΤΑΧΥΤΗΤΑΣ / ΑΥΤΟΜΑΤΗΣ ΚΟΠΗΣ

ABS NG120

ΑΥΤΟΜΑΤΟ ΚΑΤΕΒΑΣΜΑ ΣΤΑΘΕΡΗ ΠΙΕΣΗ ΚΟΠΗΣ ΑΥΤΟΜΑΤΟ ΣΤΑΜΑΤΗΜΑ ΧΩΡΙΣ ΧΕΙΡΙΣΤΗ

PATENTED

~~1,674.00€~~
1,200.00€

Τεντωτήρας κορδέλας με τριβή (αποκλειστική ευρεσιτεχνία)

Κινητήρας 1300WATT με ψηφιακό ηλεκτρονικό ρυθμιστή ταχύτητας "CONSTANT SPEED"

WATT : 1,300

ΔΙΑΣΤ. ΚΟΡΔΕΛΑΣ : 1,440X13X0.65(Z14)

ΤΑΧΥΤΗΤΕΣ : Ρυθμιζόμενη
m/min : 35÷80

Επίπεδη επιφάνεια για τιάσιμο σε πάγκο εργασίας

Διπλός οδηγός κορδέλας



Max 120 mm

ABS NG160

ΑΥΤΟΜΑΤΟ ΚΑΤΕΒΑΣΜΑ ΣΤΑΘΕΡΗ ΠΙΕΣΗ ΚΟΠΗΣ ΑΥΤΟΜΑΤΟ ΣΤΑΜΑΤΗΜΑ ΧΩΡΙΣ ΧΕΙΡΙΣΤΗ

PATENTED

~~2,976.00€~~
2,150.00€

Εργονομική λαβή
Σύστημα τεντώματος με ήχο

Διπλός συρόμενος οδηγός

WATT : 2,000

ΔΙΑΣΤ. ΚΟΡΔΕΛΑΣ : 1,735X13X0.90(Z14)

ΤΑΧΥΤΗΤΕΣ : Ρυθμιζόμενη
m/min : 35-80



Max 160 mm

Διάτρηση

ΚΟΛΩΝΑΤΑ ΔΡΑΠΑΝΑ ΠΑΓΚΟΥ ΜΟΝΟΦΑΣΙΚΑ

DIGIMAX 13

~~372.00€~~
270.00€



ΠΑΓΚΟΥ

Ολικό ύψος mm : 660
Διατρητική ικανότητα mm : max 13
Διάμετρος τσοκ : 1,5 - 13
Ισχύς P1 Watt : 720
Ταχύτητες : 2

DIGIMAX 16B PRO

~~775.00€~~
560.00€



ΠΑΓΚΟΥ

Ολικό ύψος mm : 900
Διατρητική ικανότητα mm : 16
Διάμετρος τσοκ : 1 - 16
Ισχύς P1 Watt : 500
Ταχύτητες : 12
RPM : 950

DIGIMAX 16F PRO

~~1,426.00€~~
1,050.00€



ΔΑΠΕΔΟΥ

Ολικό ύψος mm : 1635
Διατρητική ικανότητα mm : 20
Διάμετρος τσοκ : 1 - 16
Ισχύς P1 Watt : 1100
Ταχύτητες : 12
RPM : 1400

DP 12-921

Ολικό ύψος mm : 580
Διατρητική ικανότητα mm : 13
Διάμετρος τσοκ : 1,5 ÷ 13
Ισχύς P1 Watt : 500
Ταχύτητες : 5
RPM : 550 ÷ 2500



~~241.80€~~
175.00€

DP 12-941

Ολικό ύψος mm : 845
Διατρητική ικανότητα mm : 16
Διάμετρος τσοκ : 3 ÷ 16
Ισχύς P1 Watt : 460
Ταχύτητες : 12
RPM : 230 ÷ 2470



~~440.20€~~
320.00€

Στάνταρ εξοπλισμός :
Προφυλακτήρας τσοκ,
εργονομικό χερούλι,
κλειδί τσοκ.

DP 12-943

Ολικό ύψος mm : 1610
Διατρητική ικανότητα mm : 16
Διάμετρος τσοκ : 3 ÷ 16
Ισχύς P1 Watt : 460
Ταχύτητες : 12
RPM : 180 ÷ 2740



~~744.00€~~
540.00€

DP 12-961

Ολικό ύψος mm : 1700
Διατρητική ικανότητα mm : 32
Διάμετρος τσοκ : 3 ÷ 20
Ισχύς P1 Watt : 1100
Ταχύτητες : 12
RPM : 200 ÷ 1990



~~1,736.00€~~
1,250.00€

Στάνταρ εξοπλισμός :
Προφυλακτήρας τσοκ,
εργονομικό χερούλι,
κλειδί τσοκ.

Λείανση

ΔΙΔΥΜΟΙ ΤΡΟΧΟΙ

BG 25N

VOLT : 230
WATT : 150
ΠΕΤΡΑ : Ø125X16X(d)12,7
RPM : 2,950

~~95.48€~~
68.00€

ΠΕΤΡΑ-ΠΕΤΡΑ
Παραδίδεται με πέτρες



BG 26N

VOLT : 230
WATT : 150
ΠΕΤΡΑ : Ø150X16X(d)12,7
RPM : 2,950

~~109.12€~~
79.00€

ΠΕΤΡΑ-ΠΕΤΡΑ
Παραδίδεται με πέτρες



BG 31N

VOLT : 230
WATT : 400
ΠΕΤΡΑ : Ø150X20X(d)12,7
RPM : 2,950

~~155.00€~~
109.00€

ΠΕΤΡΑ-ΠΕΤΡΑ
Παραδίδεται με πέτρες



BG 33N

VOLT : 230
WATT : 550
ΠΕΤΡΑ : Ø200X20X(d)16
RPM : 2,950

~~186.00€~~
135.00€

ΠΕΤΡΑ-ΠΕΤΡΑ
Παραδίδεται με πέτρες



BG 34N

VOLT : 230
WATT : 250
ΠΕΤΡΑ : Ø150X20X(d)12,7
ΠΕΤΡΑ : Ø150X40X(d)20
RPM : 2,950

~~173.60€~~
125.00€

ΠΕΤΡΑ-ΠΕΤΡΑ
Παραδίδεται με δύο πέτρες



BG 36N

VOLT : 230
WATT : 450
ΠΕΤΡΑ : Ø150X20X(d)12,7
ΒΟΥΡΤΣΑ : Ø50X20X(d)16
RPM : 2,950

~~198.40€~~
145.00€

ΠΕΤΡΑ-ΒΟΥΡΤΣΑ
Παραδίδεται με πέτρα και βούρτσα

Με ειδικό προφυλακτήρα για τα ρινίσματα και τη σκόνη.



BG 46N

VOLT : 230
WATT : 400
ΠΕΤΡΑ : Ø150X20X(d)12,7
RPM : 2,950
ΠΕΤΡΑ : Ø200X40X(d)20
RPM : 140

~~204.60€~~
150.00€

ΠΕΤΡΑ-ΠΕΤΡΑ



Παραδίδεται με δύο πέτρες Ø150 και Ø200 και δύο διαφορετικές ταχύτητες τροχών

BG 56N

VOLT : 230
WATT : 450
ΠΕΤΡΑ : Ø150X20X(d)12,7
RPM : 2,950
ΓΥΑΛΟΧΑΡΤΟ : 50X680mm

~~235.60€~~
175.00€

ΠΕΤΡΑ-ΓΥΑΛΟΧΑΡΤΟ
Παραδίδεται με πέτρα, γυαλόχαρτο μίαντα



SH 23-730

WATT : 150
ΠΕΤΡΑ : Ø200X40X12
ΔΕΡΜΑ : Ø200X30X12
RPM ΤΡΟΧΩΝ : 95

~~254.20€~~
185.00€

ΑΚΟΝΙΣΜΑΤΟΣ



Παραδίδεται με τροχό από οξείδιο αλουμινίου, τροχό με δέρμα για καθάρισμα, πάστα λείανσης, γωνιακό οδηγό, λαβή μεταφοράς

Πέτρες Κοπής - Λείανσης

ΠΕΤΡΕΣ ΚΟΠΗΣ ΑΝΟΞΕΙΔΩΤΟΥ - ΣΙΔΗΡΟΥ AX46R EASY CUT

A 115X1.0X22

ΔΙΑΜΕΤΡΟΣ : 115
ΟΠΗ : 22.2
ΠΑΧΟΣ : 1.0

~~0.99€~~
0.70€

A 125X1.0X22

ΔΙΑΜΕΤΡΟΣ : 125
ΟΠΗ : 22.2
ΠΑΧΟΣ : 1.0

~~1.24€~~
0.85€



LF 250 200

Για κοινό χάλυβα & ανοξείδωτο

ΔΙΑΜΕΤΡΟΣ : 250
ΠΑΧΟΣ : 2.0
ΒΑΞΟΝΑ : 32
ΔΟΝΤΙΑ : 200

~~95.48€~~
65.00€



A 180X2.0X22

ΔΙΑΜΕΤΡΟΣ : 180
ΟΠΗ : 22.2
ΠΑΧΟΣ : 2.0

~~2.33€~~
1.70€

A 230X1.9X22

ΔΙΑΜΕΤΡΟΣ : 230
ΟΠΗ : 22.2
ΠΑΧΟΣ : 1.9

~~2.98€~~
2.10€

Δίσκοι Λείανσης Βεντάλια

ΕΠΙΠΕΔΟΥ ΤΥΠΟΥ ΜΕ ΒΑΣΗ ΑΠΟ ΠΟΛΥΜΕΡΕΣ ΠΛΑΣΤΙΚΟ



Οι δίσκοι επίπεδου τύπου προσφέρουν γωνία λείανσης μεταξύ 0° - 10°. Επαγγελματική σειρά ποιοτικών δίσκων για λείανση σε ανοξείδωτο, κοινό χάλυβα, μη σιδηρούχα μέταλλα, αλουμίνιο κ.λ.π.

L115 Z040 TNP

ΚΟΚ. : 40
ΕΞ.ΔΙΑΜ. : 115
ΟΠΗ : 22
ΜΕΓ.ΣΤΡΟΦΕΣ : 13,300

~~2.29€~~
1.65€

L115 Z060 TNP

ΚΟΚ. : 60
ΕΞ.ΔΙΑΜ. : 115
ΟΠΗ : 22
ΜΕΓ.ΣΤΡΟΦΕΣ : 13,300

~~2.29€~~
1.65€

L115 Z080 TNP

ΚΟΚ. : 80
ΕΞ.ΔΙΑΜ. : 115
ΟΠΗ : 22
ΜΕΓ.ΣΤΡΟΦΕΣ : 13,300

~~2.29€~~
1.65€

L115 Z120 TNP

ΚΟΚ. : 120
ΕΞ.ΔΙΑΜ. : 115
ΟΠΗ : 22
ΜΕΓ.ΣΤΡΟΦΕΣ : 13,300

~~2.29€~~
1.65€

L125 Z040 TNP

ΚΟΚ. : 40
ΕΞ.ΔΙΑΜ. : 125
ΟΠΗ : 22
ΜΕΓ.ΣΤΡΟΦΕΣ : 12,200

~~2.98€~~
2.10€

L125 Z060 TNP

ΚΟΚ. : 60
ΕΞ.ΔΙΑΜ. : 125
ΟΠΗ : 22
ΜΕΓ.ΣΤΡΟΦΕΣ : 12,200

~~2.98€~~
2.10€

L125 Z080 TNP

ΚΟΚ. : 80
ΕΞ.ΔΙΑΜ. : 125
ΟΠΗ : 22
ΜΕΓ.ΣΤΡΟΦΕΣ : 12,200

~~2.98€~~
2.10€

L125 Z120 TNP

ΚΟΚ. : 120
ΕΞ.ΔΙΑΜ. : 125
ΟΠΗ : 22
ΜΕΓ.ΣΤΡΟΦΕΣ : 12,200

~~2.98€~~
2.10€

Δίσκοι Κοπής Δομικών Υλικών

ΓΕΝΙΚΗΣ ΧΡΗΣΗΣ ΥΨΗΛΗΣ ΠΟΙΟΤΗΤΑΣ

ΔΙΣΚΟΣ ΔΙΑΜΑΝΤΕ ΚΕΡΑΜΙΚΩΝ

94457F6H

ΣΕΙΡΑ PERFORMER SP
ΕΞ.ΔΙΑΜ. : 115
ΔΙΑΜ.ΟΠΗΣ : 22.2
ΣΤΟΙΧΕΙΑ : 8

ΔΙΑΣΤ. ΣΤΟΙΧΕΙΩΝ : 2.2X9.0X37

LASER



H = 10 mm



3411969

ΣΕΙΡΑ GRES/S
ΕΞ.ΔΙΑΜ. : 115
ΔΙΑΜ.ΟΠΗΣ : 22.2
ΣΤΟΙΧΕΙΑ : 75

ΔΙΑΣΤ. ΣΤΟΙΧΕΙΩΝ : 1.2X7.0

LASER



H = 7 mm



0214669

ΣΕΙΡΑ CER/S
ΕΞ.ΔΙΑΜ. : 115
ΔΙΑΜ.ΟΠΗΣ : 22.2
ΔΙΑΣΤ. ΣΤΟΙΧΕΙΩΝ : 1.6X7.0

LASER



H = 7 mm



94357F7D

ΣΕΙΡΑ PERFORMER SP
ΕΞ.ΔΙΑΜ. : 230
ΔΙΑΜ.ΟΠΗΣ : 22.2
ΣΤΟΙΧΕΙΑ : 16

ΔΙΑΣΤ. ΣΤΟΙΧΕΙΩΝ : 2.8X10X38

LASER



H = 10 mm



3020608H

ΣΕΙΡΑ UL/E
ΕΞ.ΔΙΑΜ. : 350
ΔΙΑΜ.ΟΠΗΣ : 30-25.4
ΣΤΟΙΧΕΙΑ : 25

ΔΙΑΣΤ. ΣΤΟΙΧΕΙΩΝ : 2.8X10X40

LASER



H = 10 mm



3411269C

ΣΕΙΡΑ SC
ΕΞ.ΔΙΑΜ. : 115
ΔΙΑΜ.ΟΠΗΣ : 30-22.2
ΔΙΑΣΤ. ΣΤΟΙΧΕΙΩΝ : 2.2X9.0
€ : 6.00

TURBO



3423369C

ΣΕΙΡΑ SC
ΕΞ.ΔΙΑΜ. : 230
ΔΙΑΜ.ΟΠΗΣ : 30-22.2
ΔΙΑΣΤ. ΣΤΟΙΧΕΙΩΝ : 2.6X10.0
€ : 25.00

H = 10 mm



Οικοδομικά εργαλεία

ΑΝΑΜΕΙΚΤΕΣ

EM 78-140

VOLT : 230-1
WATT : 1400
ΔΥΝΑΤΟΤΗΤΑ ΜΙΞΗΣ : 90 l

~~248.00€~~

180.00€

2Ταχύτητες RPM : 150-300 / 300-650
Παραδίδεται με εξάρτημα ανάδευσης τύπου H2 600 Ø140mm



ΙΣΧΥΡΟΙ &

ΑΣΦΑΛΕΙΣ

Εργονομική λαβή

EM 78-180

VOLT : 230-1
WATT : 1800
ΔΥΝΑΤΟΤΗΤΑ ΜΙΞΗΣ : 120 l

~~353.40€~~

255.00€

2Ταχύτητες RPM : 150-300 / 300-650
Παραδίδεται σε βαλιτσάκι με 2 εξαρτήματα ανάδευσης τύπου H3 600 Ø140mm και H2 600 Ø160mm



ΝΕΟΝΑ ΒΑΤΤΙΡΑΥ™

ΚΟΦΤΕΣ ΠΛΑΚΙΔΙΩΝ ΧΕΙΡΟΣ

BASICPLUS40C

ΜΗΚΟΣ : 400
ΚΟΠΗ 45° : 200X280
ΠΑΧΟΣ : 4-12
ΡΟΔΑΚΙ : Ø15X6X1.5
ΚΙΛΑ : 4

~~161.20€~~

95.00€

Με βαλιτσάκι



X-PRO 40

ΜΗΚΟΣ : 420
ΚΟΠΗ 45° : 300X300
ΠΑΧΟΣ : 5-15
ΡΟΔΑΚΙ : Ø15X6X1.5
ΚΙΛΑ : 7.1

~~359.60€~~

205.00€



PRINCE 245

VOLT : 230
WATT : 1000
ΠΑΧΟΣ : 40
ΜΗΚΟΣ : 500
ΔΙΑΓΩΝ. : 310X310
ΚΛΙΣΗ : 0-45°
ΔΙΣΚΟΣ : Ø200X25.4
ΚΙΛΑ : 22

~~1,248.00€~~

675.00€

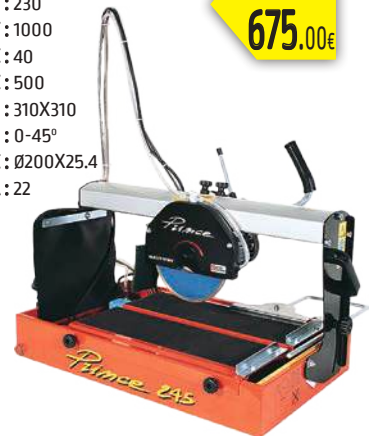

ΕΠΑΓΓΕΛΜΑΤΙΚΟΙ ΚΟΦΤΕΣ ΠΛΑΚΙΔΙΩΝ ΧΕΙΡΟΣ

LEGGERA



ΣΥΣΤΗΜΑ ΚΟΠΗΣ ΜΕ ΣΠΡΩΞΙΜΟ



ΡΥΘΜΙΖΟΜΕΝΟΣ ΟΔΗΓΟΣ ΓΙΑ ΠΟΛΛΑΠΛΕΣ ΚΟΠΕΣ

100% ALUMINIUM

	LEGGERA 67	LEGGERA 78	LEGGERA 92
ΜΗΚΟΣ :	670	780	920
ΚΟΠΗ 45° :	470x470	550x550	650x650
ΠΑΧΟΣ :		5-15	
ΡΟΔΑΚΙ :		Ø15x6x1,5	
ΚΙΛΑ :	6,6	8,7	9,6

~~297.60€~~

215.00€

~~347.20€~~

250.00€

~~434.00€~~

320.00€



ΑΚΡΙΒΕΙΑ ΚΑΙ ΕΛΑΦΡΟΤΗΤΑ

Ηλεκτρικά εργαλεία

ΚΑΘΕΤΕΣ ΚΟΡΔΕΛΕΣ ΞΥΛΟΥ

VB 28-182

ΔΙΑΣΤΑΣΕΙΣ ΠΑΓΚΟΥ : 300X300
VOLT : 230-1
WATT : 250
ΥΨΟΣ ΚΟΠΗΣ : 80mm



~~297.60€~~
215.00€

VB 28-186

ΔΙΑΣΤΑΣΕΙΣ ΠΑΓΚΟΥ : 290X290
VOLT : 230-1
WATT : 420
ΥΨΟΣ ΚΟΠΗΣ : 120mm



~~528.80€~~
375.00€

VB 28-191

ΔΙΑΣΤΑΣΕΙΣ ΠΑΓΚΟΥ : 500X400
VOLT : 230-1
WATT : 750
ΥΨΟΣ ΚΟΠΗΣ : 170mm



~~992.00€~~
720.00€

VB 28-194

ΔΙΑΣΤΑΣΕΙΣ ΠΑΓΚΟΥ : 545X515
VOLT : 230-1
WATT : 1100
ΥΨΟΣ ΚΟΠΗΣ : 224mm



~~1,736.00€~~
1,250.00€

ΑΝΑΡΡΟΦΗΤΗΡΕΣ

DC 350 PLUS

WATT : 900
ΡΟΗ ΑΕΡΑ : 950m³/h
ΕΙΣΑΓΩΓΩΝ : Ø100x1



~~582.80€~~
420.00€

DC 351 PLUS

WATT : 1,500
ΡΟΗ ΑΕΡΑ : 2700m³/h
ΕΙΣΑΓΩΓΩΝ : Ø100x2



~~838.80€~~
600.00€

DC 354 PLUS

WATT : 2,200
ΡΟΗ ΑΕΡΑ : 3900m³/h
ΕΙΣΑΓΩΓΩΝ : Ø100x3



~~1,078.80€~~
780.00€

Παραδίδονται με :

- Τροχήλατη βάση μεταφοράς
- Εύκαμπτο σωλήνα 2m, με ρύγχος αναρρόφησης (DC 350PLUS)
- Ναυλον σάκο συλλογής πριονιδίων
- Τσόχινο σάκο φίλτρου σκόνης 5μm

ΠΛΑΝΗ-ΞΕΧΟΝΔΡΙΣΤΗΣ ΠΑΓΚΟΥ

PF 250

Πλάνη και ξεχονδριστής με μαχαίρια 254mm. Εύχρηστος και στιβαρός, ιδανικός για χρήση τόσο μέσα στο εργαστήριο, όσο και για έξω.

- Αυτόματη προώθηση κομματιού
- Θερμική προστασία
- Διακόπτης/μανιτάρι έκτακτης ανάγκης
- Υποδοχή αναρρόφησης σκόνης

Διαστάσεις πάγκου : 920x262 mm
ΜΕΓ. ΠΛΑΤΟΣ ΠΛΑΝΗΣ : 254 mm
ΜΕΓ. ΒΑΘΟΣ ΑΝΑ ΠΕΡΑΣΜΑ : 2 mm
ΥΨΟΣ ΚΟΜΜΑΤΙΟΥ : 5 - 120 mm
ΤΑΧΥΤΗΤΑ ΕΠΕΞΕΡΓΑΣΙΑΣ : 6m / min
ΔΙΑΣΤΑΣΕΙΣ ΞΥΡΑΦΙΩΝ : 261X16,5X1,5 mm

VOLT : 230-1

WATT : 1,500

ΣΤΡΟΦΕΣ : 9000 RPM

ΔΙΑΣΤΑΣΕΙΣ : 1027X508X433

ΚΙΛΑ : 33.5

Παραδίδεται με 2 μαχαίρια, βάση, μεταφορέα σκόνης, οδηγό κοπής ανακλινόμενο 45°



~~830.00€~~
600.00€

PF 250/600

Συμπαγής και στιβαρή, η πλάνη έχει τραπέζι εργασίας από χυτοσίδηρο. Η σταθερότητα και η ακρίβεια της εργασίας εξασφαλίζεται με τους 3 οδηγούς που στηρίζουν το τραπέζι εργασίας.

VOLT : 230-1

WATT : 2,200

ΤΑΧΥΤΗΤΑ ΠΕΡΙΣΤΡΟΦΗΣ : 4000RPM

ΒΑΘΟΣ ΠΕΡΑΣΜΑΤΟΣ : 3mm

ΔΙΑΣΤΑΣΕΙΣ ΤΡΑΠΕΖΙΟΥ : 255x1108mm

ΔΙΑΣΤΑΣΕΙΣ : 1130x490x720

ΚΙΛΑ : 148

Διάμετρος άξονα πλάνης : 75mm

Διαστάσεις μαχαiriών : 250x30x3mm

Πλήθος μαχαiriών : 3

Μέγιστο πλάτος πλαναρίσματος : 250mm

Διαστάσεις τραπέζιου ξεχονδριστή : 250x600mm

Μέγιστη ικανότητα ξεχονδρίσματος : 248x190mm

/2,5mm ανά πέρασμα

Διάμετρος προωθητή : 32mm

Ταχύτητα προώθησης : 8m/min

Παραδίδεται με απαγωγέα για πριονίδια, δίσκο, μαχαίρια πλάνης, προστασία και οδηγούς ασφαλείας



~~2,728.00€~~
1,975.00€

Φαλτσοπρίονα ξύλου

(2 ΕΡΓΑΣΙΩΝ)

TR 076

Συμπαγές & πρακτικό με δίσκο Ø210.

~~310.00€~~
230.00€



VOLT : 230-1
WATT : 1,200
ØΔΙΣΚΟΣ : 210X30
ΣΤΡΟΦΕΣ : 4,500

ΚΟΠΕΣ
0° 120x50
45° 60x60

TR 078

Ισχυρό & ελαφρύ με επάνω τραπέζι απο χυτοπρεσαριστό αλουμίνιο και δίσκο Ø250.

~~496.00€~~
355.00€



VOLT : 230-1
WATT : 1,800
ØΔΙΣΚΟΣ : 250X30
ΣΤΡΟΦΕΣ : 4,500

ΚΟΠΕΣ
0° 145x70
45° 100x70

TR 100

Νέος μεγαλύτερος πάνω προφυλακτήρας 466x381 mm

~~719.20€~~
520.00€



VOLT : 230-1
WATT : 2,000
ØΔΙΣΚΟΣ : 305X30
ΣΤΡΟΦΕΣ : 4,200

ΚΟΠΕΣ
0° 175x85
45° 175x55

TR 230

- Αλουμινένιο πάνω τραπέζι
- Διακόπτης ασφαλείας
- Περιστρεφόμενο τραπέζι με ρύθμιση γωνιών 22,5° - 30° - 45°
- Συρόμενα στηρίγματα
- Οδηγός πάνω τραπέζιου με σύστημα ταχείας στερέωσης

~~446.40€~~
325.00€



VOLT : 230-1
WATT : 1,600
ØΔΙΣΚΟΣ : 255X30
ΣΤΡΟΦΕΣ : 4,800

ΚΟΠΕΣ
0° 150x70
45° 110x70

TR 235

Ισχυρό & ελαφρύ με μεγάλο επάνω τραπέζι και μικρομετρική ρύθμιση

~~558.00€~~
400.00€



VOLT : 230-1
WATT : 1,800
ØΔΙΣΚΟΣ : 250X30
ΣΤΡΟΦΕΣ : 2,850

ΚΟΠΕΣ
0° 135x70
45° 90x70

TR 250i

~~682.00€~~
500.00€



Αθόρυβος επαγωγικός κινητήρας

VOLT : 230-1
WATT : 1,200
ØΔΙΣΚΟΣ : 250X30
ΣΤΡΟΦΕΣ : 3,000

ΚΟΠΕΣ
0° 155x45
45° 110x45

Χωρίς καρβουνάκια

TR 250i DOUBLE CUT

~~731.60€~~
530.00€



Αθόρυβος επαγωγικός κινητήρας
VOLT : 230-1
WATT : 1,200
ØΔΙΣΚΟΣ : 250X30
ΣΤΡΟΦΕΣ : 2,850

ΚΟΠΕΣ
0° 155x45
45° 110x45

DOUBLE CUT

Χωρίς καρβουνάκια

Πολυχρηστικό δίσκο ξύλο, αλουμίνιο

TR 305-I

Χωρίς καρβουνάκια

~~868.00€~~
620.00€



Αθόρυβος επαγωγικός κινητήρας
VOLT : 230-1
WATT : 1,400
ØΔΙΣΚΟΣ : 305X30
ΣΤΡΟΦΕΣ : 2,850

ΚΟΠΕΣ
0° 170x70
45° 105x70

Ηλεκτρικά εργαλεία

ΠΡΙΟΝΙΑ RADIAL

- Ενσωματωμένο σύστημα κλειδώματος άξονα για γρήγορη αλλαγή δίσκου
- Διπλό Laser
- Διπλή γωνία κλίσης κεφαλής 45° Δεξ/Αρ δεν χρειάζεται να γυρίσετε το κομμάτι
- Αυτόματο στοπ δεξιά και αριστερά στις εξής γωνίες 0°-15°-22.5°-30°-45°

TR 1025/A

- Ισχυρός κινητήρας 2200W σε λοξή θέση για μεγαλύτερες κοπές
- Κάθετη μόρσα



~~694.40€~~
500.00€

ΔΙΣΚΟΣ Ø 255
0° 305x70
45° 200x70

Στάνταρ εξοπλισμός : δίσκος, μόρσα, σεντ κλειδιών, ανταλλακτικό σεντ με καρβουνάκια, σακούλα συλλογής σκόνης

TR 1030 DB/A

- Ισχυρός αθόρυβος κινητήρας 2000W με μετάδοση ιμάντα
- Τηλεσκοπικά κοψίματα ιδανικά για πολύ μεγάλα πάνελ
- Προρυθμισμένη γωνία κοπής στις 33°
- Συσκευές λέιζερ και φωτισμού που περιλαμβάνονται στη λαβή
- Δεξιά και αριστερή βάση στήριξης με ένδειξη κλίμακας
- Ανθεκτικός κατακόρυφος σφιγκτήρας από χυτό αλουμίνιο



~~836.80€~~
550.00€

ΔΙΣΚΟΣ Ø 305
0° 340x120
45° 240x102

Στάνταρ εξοπλισμός : Κάθετος και μετωπικός σφιγκτήρας, σεντ κλειδιών, σακούλα συλλογής σκόνης, σεντ βουρτσών κινητήρα

ΠΡΙΟΝΙΑ ΠΑΓΚΟΥ

TS 36-523

- Ελαφρύ και συμπαγές, εύκολα μεταφερόμενο
- Επιφάνεια εργασίας από αλουμίνιο και επεκτάσεις από διαμορφωμένο χάλυβα
- Οδηγοί για ίσιες και γωνιακές κοπές
- Εμπρόσθια ρύθμιση ύψους και κλίσης δίσκου



ΔΙΑΣΤ. ΠΑΓΚΟΥ: 480X640
WATT : 1,800
ØΔΙΣΚΟΣ : 254X30
ΚΟΠΗ 0°: 80mm
ΚΟΠΗ 45°: 60mm

ΛΕΙΑΝΤΙΚΟ ΣΥΝΘΕΤΟ ΞΥΛΟΥ

BD 31-462

- Σκελετός από χυτοσίδηρο
- Ασύγχρονος και άκρως κατασιγασμένος κινητήρας
- Ξεχωριστές εξαγωγές σκόνης για δίσκο και ιμάντα, με δυνατότητα σύνδεσης συλλέκτη σκόνης
- Αυτόματο τέντωμα ταινίας με έλεγχο θέσης
- Δίσκος πλήρως επίπεδος για λείανση ακριβείας

WATT : 370
ΤΑΧΥΤΗΤΑ ΤΑΙΝΙΑΣ : 655mt/min
ΣΤΡΟΦΕΣ ΔΙΣΚΟΥ : 2850RPM
ΔΙΑΣΤΑΣΕΙΣ ΤΑΙΝΙΑΣ : 914X100
Ø ΔΙΣΚΟΥ : 150
ΔΙΑΣΤΑΣΕΙΣ ΠΑΓΚΟΥ : 158X225
ΚΛΙΣΗ ΠΑΓΚΟΥ : 45° κάτω

Παραδίδεται με γυαλόχαρτο ταινίας 60 κοκ., δίσκο με αυτοπρόσφυση 60 κοκ., γωνιόμετρο

Κατάλληλο για εργασίες λείανσης σε μαλακό και σκληρό ξύλο. Η ταινία είναι ρυθμιζόμενη από 0°-90°



TS 36-528

- Ισχυρός επαγγελματικός κινητήρας
- Ρυθμιζόμενο ύψος
- Διπλή εξαγωγή αναρρόφησης Ø100mm τόσο στο δίσκο, όσο και στη μηχανή.
- Στιβαρή κατασκευή
- Εξαιρετικό φινιρίσμα



ΔΙΑΣΤ. ΠΑΓΚΟΥ: 800X550
WATT : 2,000
ØΔΙΣΚΟΣ : 315X30
ΚΟΠΗ 0°: 83mm
ΚΟΠΗ 45°: 49mm

ΣΕΓΑ ΕΠΙΤΡΑΠΕΖΙΑ ΜΕ ΕΞΑΡΤΗΜΑΤΑ

SS 40-562

- Με ευέλικτο κορμό και συλλογή εργαλείων λείανσης
- Μεγάλη επιφάνεια εργασίας με κλίση 45°
- Ασύγχρονος και άκρως κατασιγασμένος κινητήρας για εντατική χρήση
- Ενσωματωμένος ψυξητήρας για καθαρισμό του πάγκου εργασίας
- Εύχρηστο και πρακτικό σύστημα ρύθμισης τεντώματος της σέγας

WATT : 125
ΤΑΧΥΤΗΤΑ ΣΕΓΑΣ : 550-1600 (S.P.M.)
ΜΗΚΟΣ ΣΕΓΑΣ : 127mm
ΔΙΑΣΤΑΣΕΙΣ ΤΡΑΠΕΖΙΟΥ : 414X25mm
ΑΠΟΣΤΑΣΗ ΣΕΓΑΣ-ΚΟΡΜΟΥ : 405mm
ΚΛΙΣΗ ΤΡΑΠΕΖΙΟΥ : 0-45°



Συλλογή εργαλείων



Διακόπτης πεντάλ ON-OFF

Δίσκοι Κοπής Ξύλου

ΔΙΣΚΟΙ ΓΙΑ ΦΟΡΗΤΕΣ ΜΗΧΑΝΕΣ
Για χρήση σε μηχανές: Φορητά πριόνια, σοκοροκόφτες.

LP20M

Εφαρμογές: Σχεδιασμένοι με λίγα δόντια για κοπή με τα νερά σε συμπαγή ξύλα.

[B] ΠΑΧΟΣ [b]

ΚΩΔΙΚΟΣ	ΔΙΑΜ.	ΔΟΝΤΙΟΥ	ΔΙΣΚΟΥ	ΤΡΥΠΑ	Z	€
LP20M017	210	2.4	1.6	25	16	34.50
LP20M019	216	2.4	1.8	30	24	44.00
LP20M020	220	2.4	1.6	30	16	27.00
LP20M022	235	2.8	1.8	25	24	43.00



FR

Για χρήση με: φορητά πριόνια, σοκοροκόφτες



[B] ΠΑΧΟΣ [b]

ΚΩΔΙΚΟΣ	ΔΙΑΜ.	ΔΟΝΤΙΟΥ	ΔΙΣΚΟΥ	ΤΡΥΠΑ	Z	Α1	ΟΠΕΣ		€
							ΑΣΦΑΛΙΣΗΣ		
FR04W001H	Ø140	1.8	1.3	20	24	15°	2/6/32,5		32.50
FR06W009H	Ø160	2.4	1.6	20	24	15°	2/6/32,5		33.00
FR06W011H	Ø160	2.4	1.6	20	48	5°	2/6/32,5		39.90
FR09W002H	Ø180	2.4	1.6	20	48	5°	2/6/32,5		40.50
FR11W002H	Ø184	2.4	1.6	16	40	10°	2/6/32,5		41.30
FR13W002H	Ø190	2.4	1.6	16	48	10°	2/6/32,5		46.50
FR13W006H	Ø190	2.4	1.6	30	24	15°	2/7/42		39.00
FR13W007H	Ø190	2.4	1.6	30	40	10°	2/7/42		43.20
FR15W001H	Ø210	2.4	1.8	30	40	15°	2/7/42		45.00
FR15W003H	Ø210	2.4	1.8	30	24	15°	2/7/42		40.90



LP30M

Εφαρμογές: Σχεδιασμένοι με ικανό αριθμό δοντιών για κοπή με τα νερά και κόντρα σε συμπαγή ξύλα.

[B] ΠΑΧΟΣ [b]

ΚΩΔΙΚΟΣ	ΔΙΑΜ.	ΔΟΝΤΙΟΥ	ΔΙΣΚΟΥ	ΤΡΥΠΑ	Z	€
LP30M002	130	2.4	1.6	20	24	25.50
LP30M012	184	2.4	1.6	16	24	34.00



Για χρήση με: μικρά πριόνια πάγκου

[B] ΠΑΧΟΣ [b]

ΚΩΔΙΚΟΣ	ΔΙΑΜ.	ΔΟΝΤΙΟΥ	ΔΙΣΚΟΥ	ΤΡΥΠΑ	Z	Α1	ΟΠΕΣ		€
							ΑΣΦΑΛΙΣΗΣ		
FR23W002T	Ø250	2.8	1.8	30	40	15°	2/6/42		60.40
FR23W003T	Ø250	2.8	1.8	30	60	10°	2/6/42		64.00



FR

Για χρήση με φορητά πριόνια



Ανθεκτικοί στα καρφιά



ΞΥΛΟ ΟΙΚΟΔΟΜΗΣ



Για χρήση με: φορητά πριόνια, σοκοροκόφτες

[B] ΠΑΧΟΣ [b]

ΚΩΔΙΚΟΣ	ΔΙΑΜ.	ΔΟΝΤΙΟΥ	ΔΙΣΚΟΥ	ΤΡΥΠΑ	Z	Α1	ΟΠΕΣ		€
							ΑΣΦΑΛΙΣΗΣ		
FR13A002H	Ø190	2.5	1.6	30	56	-5°	2/7/42		53.00

Για χρήση με: φαλτσοπριόνια

[B] ΠΑΧΟΣ [b]

ΚΩΔΙΚΟΣ	ΔΙΑΜ.	ΔΟΝΤΙΟΥ	ΔΙΣΚΟΥ	ΤΡΥΠΑ	Z	Α1	ΟΠΕΣ		€
							ΑΣΦΑΛΙΣΗΣ		
FR15A001M	Ø210	2.5	1.8	30	54	-5°	FT121		55.00
FR16A001M	Ø216	2.5	1.8	30	64	-5°	FT121		60.00

ΑΛΟΥΜΙΝΙΟ



ΔΙΣΚΟΙ ΚΟΠΗΣ ΓΙΑ ΠΑΝΕΛ ΔΙΠΛΗΣ ΟΨΗΣ

LU3A

Εφαρμογές: Δίσκοι για τεμαχισμό πάνελ διπλής όψης, με τέλειο φινίρισμα και στις δύο όψεις χωρίς πρόκοψη. Οι δίσκοι διαθέτουν αντηχητικές και αντικραδαμικές εγχοπές.

Χρήση σε μηχανές: Φαλτσοπριόνια, κατακόρυφα τεμαχιστικά.

Δόντια: Δόντια με εναλλασσόμενο φάτσο 38°, με μεταβλητή γωνία κοπής ανάλογα με τη διάμετρο.

Υλικό κοπής: Πάνελ διπλής όψης με επικάλυψη ιδιαίτερα εύθραυστη, με καπλαμά ή λουστραρισμένα.



LU3D

Εφαρμογές: Δίσκοι για τεμαχισμό πάνελ διπλής όψης, με χρήση πρόκοψης, ειδικά για μελαμίνες, με καλό φινίρισμα και μεγάλη διάρκεια κοπής. Όλοι οι τύποι με γωνία 5° για κοπή μέχρι 30 mm.

Χρήση σε μηχανές: Φαλτσοπριόνια, οριζόντια τεμαχιστικά.

Δόντια: Δόντια επίπεδα-τραπεζοειδή. Με θετική γωνία κοπής.

Υλικό κοπής: Πάνελ διπλής όψης.

FT01: 2/7/42 + 2/9/46,4 + 2/10/60



ΚΩΔΙΚΟΣ	ΔΙΑΜ.	[B] ΠΑΧΟΣ [b]		α	ΤΡΥΠΑ	ΟΠΕΣ		Z	€
		ΔΟΝΤΙΟΥ	ΔΙΣΚΟΥ			ΑΣΦΑΛΙΣΗΣ			
LU3A 0200	Ø250	3.2	2.2	-2°	30	FT01	80	92.00	
LU3A 0300	Ø300	3.2	2.2	2°	30	FT01	96	115.00	

ΚΩΔΙΚΟΣ	ΔΙΑΜ.	[B] ΠΑΧΟΣ [b]		α	ΤΡΥΠΑ	ΟΠΕΣ		Z	€
		ΔΟΝΤΙΟΥ	ΔΙΣΚΟΥ			ΑΣΦΑΛΙΣΗΣ			
LU3D 0100	Ø200	3.2	2.2	5°	30	2/7/42	64	68.00	
LU3D 0400	Ø250	3.2	2.2	5°	30	FT01	80	91.00	
LU3D 0600	Ø300	3.2	2.2	5°	30	FT01	96	110.00	

ΔΙΣΚΟΙ ΓΙΑ ΚΟΠΗ ΑΛΟΥΜΙΝΙΟΥ & ΜΗ ΣΙΔΗΡΟΥΧΩΝ ΜΕΤΑΛΛΩΝ

LU5B - LU5E

Εφαρμογές: Για κοπή προφίλ και σωλήνων με πάχος από 2 έως 5 mm και πάνελ από πολυμερή, πάχους έως 20 mm.

Χρήση σε μηχανές: Φαλτσοπριόνια μονά ή διπλά με μηχανική συγκράτηση του κομματιού.

Δόντια: Δόντια επίπεδα-τραπεζοειδή με θετική γωνία κοπής.

Υλικό κοπής: Αλουμίνιο και μη σιδηρούχα μέταλλα, πολυμερή υλικά.



LU5D

Εφαρμογές: Για κοπή προφίλ και σωλήνων με πάχος μέχρι 3 mm.

Συνιστούμε ο δίσκος να βρίσκεται πάνω από το υλικό κοπής.

Χρήση σε μηχανές: Φαλτσοπριόνια με χειρωνακτική ή μηχανική συγκράτηση του κομματιού.

Δόντια: Δόντια επίπεδα-τραπεζοειδή με αρνητική γωνία κοπής.

Υλικό κοπής: Αλουμίνιο και μη σιδηρούχα μέταλλα.



ΚΩΔΙΚΟΣ	ΔΙΑΜ.	[B] ΠΑΧΟΣ [b]		ΤΡΥΠΑ	ΟΠΕΣ		Z	€
		ΔΟΝΤΙΟΥ	ΔΙΣΚΟΥ		ΑΣΦΑΛΙΣΗΣ			
LU5B 0300	Ø250	3.5	3.0	32	2/1/63		80	88.00
LU5E 0100	Ø250	2.8	2.2	30	FT01		100	82.00
LU5B 0900	Ø300	3.5	3.0	32	2/1/63		96	110.00
LU5E 0700	Ø300	3.0	2.5	30	FT02		120	100.00
LU5B 1700	Ø350	3.5	3.0	32	2/1/63		108	125.00
LU5B 2300	Ø400	3.5	3.0	32	2/1/63		120	140.00

ΚΩΔΙΚΟΣ	ΔΙΑΜ.	[B] ΠΑΧΟΣ [b]		ΤΡΥΠΑ	ΟΠΕΣ		Z	€
		ΔΟΝΤΙΟΥ	ΔΙΣΚΟΥ		ΑΣΦΑΛΙΣΗΣ			
LU5D 0800	Ø250	3.5	3.0	30	FT02		80	88.00
LU5D 0900	Ø250	3.5	3.0	32	2/1/63		80	88.00
LU5D 1200	Ø300	3.5	3.0	30	FT02		96	110.00
LU5D 1300	Ø300	3.5	3.0	32	2/1/63		96	110.00
LU5D 1800	Ø350	3.5	3.0	32	2/1/63		108	125.00

Κοπή μετάλλων

ΠΡΙΟΝΙΑ ΚΟΡΔΕΛΑΣ

SXBW105E

- Ελαφριά και φορητή πριονοκορδέλα πάγκου
- Στιβαρό πλαίσιο από χυτοσίδηρο
- Ρυθμιζόμενη ράβδος σειράς κοπών (L500mm)
- Ασφαλής και καθαρή ξηρή κοπή

Τύπος κινητήρα : 1-λ Με καρβουνάκια

Ισχύς κινητήρα : 750W - 0.75 kW

Τάση τροφοδοσίας : 230 V - 50 Hz

Διαστάσεις κορδέλας : 1335*13*0.65 mm

Οδόντωση κορδέλας : 8/12

Ταχύτητα : 60/80 m/min

Καθαρό βάρος : 17 kg



ΔΥΝΑΤΟΤΗΤΕΣ ΚΟΠΗΣ			
mm			
0°	105 x 93	105	102 x 102
45°	70 x 60	72	68 x 68



~~868.00€~~

630.00€

SXBW120E

- Στιβαρό πλαίσιο από χυτοαλουμίνιο
- Κινητήρας με ηλεκτρονικό ρυθμιστή ταχύτητας για σταθερή ταχύτητα
- Ρυθμιζόμενη ράβδος σειράς κοπών (L500mm)
- Συσκευή τεντώματος κορδέλας με συμπλέκτη για να ρυθμίζει την κατάλληλη τάση της κορδέλας
- Ασφαλής και καθαρή ξηρή κοπή

Τύπος κινητήρα : 1-λ Με καρβουνάκια

Ισχύς κινητήρα : 850W - 0.85 kW

Τάση τροφοδοσίας : 230 V - 50 Hz

Διαστάσεις κορδέλας : 1440*13*0.65 mm

Οδόντωση κορδέλας : 14

Ταχύτητα : 30+80 m/min

Καθαρό βάρος : 16 kg



ΔΥΝΑΤΟΤΗΤΕΣ ΚΟΠΗΣ			
mm			
0°	120 x 115	120	119 x 119
45°	85 x 70	85	80 x 80



~~1,364.00€~~

975.00€

SXBW205E

- Στιβαρό πλαίσιο από χυτοαλουμίνιο
- Ισχυρός κινητήρας 1000W
- Ρυθμιζόμενη ράβδος σειράς κοπών (L500mm)
- Μεγάλη ικανότητα κοπής
- Ασφαλής και καθαρή ξηρή κοπή

Τύπος κινητήρα : 1-λ Με καρβουνάκια

Ισχύς κινητήρα : 1000W - 1 kW

Τάση τροφοδοσίας : 230 V - 50 Hz

Διαστάσεις κορδέλας : 1735*13*0.9 mm

Οδόντωση κορδέλας : 14

Ταχύτητα : 60/80 m/min

Καθαρό βάρος : 37 kg



ΔΥΝΑΤΟΤΗΤΕΣ ΚΟΠΗΣ			
mm			
0°	205 x 150	152	150 x 150
45°	105 x 95	106	102 x 102



~~2,418.00€~~

1,725.00€

ΛΕΙΑΝΤΙΚΟ ΣΥΝΘΕΤΟ ΞΥΛΟΥ

SXBS914E

- Στιβαρό πλαίσιο από χυτοσίδηρο
- Ισχυρός και αθόρυβος ασύγχρονος κινητήρας
- Ρυθμιζόμενος ιμάντας, από οριζόντια σε κάθετη θέση
- Τραπέζι με μετρητή φαλτσογωνίας για 0° έως 45° κλίση

Τύπος κινητήρα : 1-λ επαγωγικός

Κατανάλωση ισχύος : 370W - 0.37 kW

RPM : 2850 RPM

Τάση τροφοδοσίας : 220/240 V - 50 Hz

Μέγεθος δίσκου λείανσης : Ø150 mm

Μέγεθος ιμάντα λείανσης : 100*914 mm

Καθαρό βάρος : 16.5 kg



~~347.20€~~

250.00€

Διάτρηση

ΚΟΛΩΝΑΤΑ ΔΡΑΠΑΝΑ ΠΑΓΚΟΥ

SXDP13597E

~~279.00€~~

200.00€

- Μικρό, συμπαγές και ιδανικό για μικρές εργασίες
- Επάνω κάλυμμα με μικροδιακόπτη ασφαλείας
- Διακόπτης ασφαλείας on/off για αποφυγή τυχαίας εκκίνησης

Τύπος κινητήρα : 1-λ επαγωγικός
 Ισχύς κινητήρα : 400W - 0.4 kW
 Τάση τροφοδοσίας : 230 V - 50 Hz
 Ταχύτητα : 400÷2700 m/min
 Διαδρομή τσοκ : 50 mm
 Διάμετρος τσοκ : 1.5÷13 mm
 Ύψος : 597 mm
 Καθαρό βάρος : 15 kg



SXDP16720E

~~496.00€~~

360.00€

- Συμπαγές και αποδοτικό
- Διάμετρος τσοκ από 3 έως 16mm
- Τρεις βραχίονες για καλύτερη μόχλευση
- Πάγκος εργασίας με κλίση 0°- 45°
- Ρυθμιζόμενο ύψος πάγκου εργασίας

Τύπος κινητήρα : 1-λ επαγωγικός
 Ισχύς κινητήρα : 600W - 0.6 kW
 Τάση τροφοδοσίας : 230 V - 50 Hz
 Ταχύτητα : 420÷2700 m/min
 Διαδρομή τσοκ : 60 mm
 Διάμετρος τσοκ : 3÷16 mm
 Ύψος : 720 mm
 Καθαρό βάρος : 28 kg



Λείανση

ΔΙΔΥΜΟΙ ΤΡΟΧΟΙ ΠΑΓΚΟΥ

SXGB150E



Τύπος κινητήρα : 1-λ επαγωγικός
 Κατανάλωση ισχύος : 330 W - 0.33 kW
 RPM : 2980 RPM
 Τάση τροφοδοσίας : 220/240 V - 50 Hz
 Μέγεθος δίσκου λείανσης : Ø150*20*12.7 mm
 Αριθμός δίσκων λείανσης : 2
 Καθαρό βάρος : 9.0 kg

- Ισχυρός και αθόρυβος επαγωγικός κινητήρας
- Εξοπλισμένος με δύο τροχούς λείανσης / Κόκκωση 36 και 60

~~173.60€~~

125.00€



SXGBP150E



Τύπος κινητήρα : 1-λ επαγωγικός
 Κατανάλωση ισχύος : 330 W - 0.33 kW
 RPM : 2980 RPM
 Τάση τροφοδοσίας : 220/240 V - 50 Hz
 Μέγεθος δίσκου λείανσης : Ø150*20*12.7 mm [*1]
 Μέγεθος βούρτσας λείανσης : Ø150*20*16 mm [*1]
 Καθαρό βάρος : 9.0 kg

- Ισχυρός και αθόρυβος επαγωγικός κινητήρας
- Εξοπλισμένο με τροχό λείανσης και καλύβδινη βούρτσα στίλβωσης

~~229.40€~~

165.00€



SXGBL150E



Τύπος κινητήρα : 1-λ επαγωγικός
 Κατανάλωση ισχύος : 330 W - 0.33 kW
 RPM : 2980 RPM
 Τάση τροφοδοσίας : 220/240 V - 50 Hz
 Μέγεθος δίσκου λείανσης : Ø150*20*12.7 mm
 Μέγεθος μνάντα λείανσης : 50*690 mm
 Καθαρό βάρος : 9.0 kg

- Ισχυρός και αθόρυβος επαγωγικός κινητήρας
- Εξοπλισμένος με τροχό και μνάντα λείανσης

~~268.40€~~

189.00€



Υδροπλυστικές Μηχανές

ΥΔΡΟΠΛΥΣΤΙΚΕΣ ΜΗΧΑΝΕΣ ΚΡΥΟΥ ΝΕΡΟΥ

EASY START σύστημα που εξασφαλίζει ασφαλή εκκίνηση κάτω από οποιοσδήποτε ηλεκτρικές συνθήκες

TOTAL STOP διακόπτει τον κινητήρα όταν το πιστόλι είναι κλειστό εξοικονομώντας ηλεκτρική ενέργεια και νερό

KRM 1100 EXTRA

ΤΑΣΗ : 230-1
KW : 1.75
ΣΤΡΟΦΕΣ : 2800
ΠΙΕΣΗ : 125 bar
ΠΑΡΟΧΗ : 360 l/h



~~248.00€~~
169.00€



KRS 1300 EXTRA

ΤΑΣΗ : 230-1
KW : 2.35
ΣΤΡΟΦΕΣ : 2800
ΠΙΕΣΗ : 150 bar
ΠΑΡΟΧΗ : 500 l/h



~~322.40€~~
215.00€



KLS1400 EXTRA

ΤΑΣΗ : 230-1
KW : 2.1
ΣΤΡΟΦΕΣ : 2800
ΠΙΕΣΗ : 140 bar
ΠΑΡΟΧΗ : 400 l/h



~~268.40€~~
192.00€

Ισχυρός επαγωγικός κινητήρας

KLS1600 GOLD EXTRA

KW : 2.2
ΣΤΡΟΦΕΣ : 2800
ΠΙΕΣΗ : 150 bar
ΠΑΡΟΧΗ : 450 l/h

~~483.60€~~
330.00€



KLS1680 GOLD PLUS

KW : 2.3
ΣΤΡΟΦΕΣ : 2800
ΠΙΕΣΗ : 160 bar
ΠΑΡΟΧΗ : 500 l/h

~~527.00€~~
370.00€



Ισχυρός επαγωγικός κινητήρας
Μπρούτζινη κεφαλή

ΕΠΑΓΓΕΛΜΑΤΙΚΕΣ ΚΑΙ ΓΙΑ ΑΓΡΟΤΙΚΗ ΧΡΗΣΗ

ΡΤΟΤΡΩΝ 6036

KW : 8.3
ΣΤΡΟΦΕΣ : 1000 - 1450
ΠΙΕΣΗ : 200 bar
ΠΑΡΟΧΗ : 1380 l/h

~~3,286.00€~~
1,450.00€

Σύζευξη σε τρακτέρ



ΥΔΡΟΠΛΥΣΤΙΚΕΣ ΜΗΧΑΝΕΣ ΖΕΣΤΟΥ-ΚΡΥΟΥ ΝΕΡΟΥ

PATRIOT 140

KW : 2.1
HP : 2.7
ΠΙΕΣΗ : 140 bar
ΠΑΡΟΧΗ : 420 l/h

~~1,860.00€~~
1,300.00€

ΜΟΝΟΦΑΣΙΚΗ

Μέγιστη θερμοκρασία νερού : 90°C
Κεφαλή αλουμινίου.
Ομαλή εκκίνηση με σύστημα EASY START.
Λειτουργία TOTAL STOP.
Δοχείο απορρυπαντικού.
Βαλβίδα ασφαλείας.
Θερμική προστασία λέβητα και μοτέρ.
Ø 210 Μεγάλες ρόδες από λάστιχο
Συνοδεύεται από : Πιστόλι, αυλό, μπέκ νερού, σωλήνα υψηλής πίεσης 8m - R1 1/4"
Διπλός διακόπτης από κρύο σε ζεστό νερό



ΥΔΡΟΠΛΥΣΤΙΚΕΣ ΜΗΧΑΝΕΣ ΖΕΣΤΟΥ ΝΕΡΟΥ

SCOUT 150

KW : 2.7
ΣΤΡΟΦΕΣ : 2800
ΠΙΕΣΗ : 150 bar
ΠΑΡΟΧΗ : 540 l/h

~~2,666.00€~~
1,900.00€

ΜΟΝΟΦΑΣΙΚΗ

Ομαλή εκκίνηση με σύστημα EASY START.
Αμπερομετρική προστασία του κινητήρα.
Ενσωματωμένα δοχεία πετρελαίου και απορρυπαντικού.
Βαλβίδα ασφαλείας.
Συνοδεύεται από : Πιστόλι, αυλό, σωλήνα υψηλής πίεσης 8m - R1, μπέκ νερού.



Ηλεκτρικές Σκούπες

ΓΙΑ ΣΤΑΧΤΗ

CA 18 S

ΤΑΣΗ : 230
WATT (max) : 1000
ΡΟΗ (lt/sec) : 30
ΥΠΟΠΙΕΣΗ (kPa) : 18
ΜΟΤΕΡ : 1
ΚΑΔΟΣ (lt) : 18
ΚΙΛΑ : 3.6

- Κατασιγασμένος κινητήρας
- Διπλή ηλεκτρική μόνωση
- Μεταλλικό δοχείο
- Υφασμάτινο φίλτρο
- Εύκαμπτος σωλήνας μετάλλου 1 m



~~84.32€~~
58.00€



ΥΓΡΩΝ & ΣΤΕΡΕΩΝ + ΦΥΣΗΤΗΡΑΣ

CV 20 S

ΤΑΣΗ : 220
WATT (max) : 1200
ΡΟΗ (lt/sec) : 40
ΥΠΟΠΙΕΣΗ (kPa) : 18
ΜΟΤΕΡ : 1
ΚΑΔΟΣ (lt) : 20
ΚΙΛΑ : 5

- Κατασιγασμένος κινητήρας
- Διπλή ηλεκτρική μόνωση
- Σύστημα αναρρόφησης με ψύξη by-pass
- Λειτουργία φυσητήρα
- Μεταλλικός κάδος
- Αναδευτήρας φίλτρου
- Καλώδιο τροφοδοσίας 4 m
- Εύκαμπτος σωλήνας 1,5 m
- Εύχρηστο στηρίγματα αξεσουάρ
- Αξεσουάρ Ø35



~~142.60€~~
96.00€



ΥΓΡΩΝ & ΣΤΕΡΕΩΝ

CV 30 X/N

ΤΑΣΗ : 220
WATT (max) : 1600
ΡΟΗ (lt/sec) : 70
ΥΠΟΠΙΕΣΗ (kPa) : 27
ΜΟΤΕΡ : 1
ΚΑΔΟΣ (lt) : 30
ΚΙΛΑ : 7.2

- Κατασιγασμένος κινητήρας
- Διπλή ηλεκτρική μόνωση
- Σύστημα αναρρόφησης με ψύξη by-pass
- Κάδος από ανοξείδωτο χάλυβα
- 4 περιστρεφόμενοι τροχοί
- Επαγγελματικοί γάντζοι κλεισίματος
- Τρόλει ανθεκτικό στα χτυπήματα
- Με φλοτέρ για υγρά
- Καλώδιο τροφοδοσίας 4 m
- Αξεσουάρ Ø35



~~198.40€~~
144.00€

CV 30 ΧΕ/Ν

ΤΑΣΗ : 220
WATT (max) : 1600
ΡΟΗ (lt/sec) : 70
ΥΠΟΠΙΕΣΗ (kPa) : 27
ΜΟΤΕΡ : 1
ΚΑΔΟΣ (lt) : 30
ΚΙΛΑ : 8.2

- Κατασιγασμένος κινητήρας
- Διπλή ηλεκτρική μόνωση
- Σύστημα αναρρόφησης με ψύξη by-pass
- Κάδος από ανοξείδωτο χάλυβα
- Υποδοχή ηλεκτρικών εργαλείων (2200W max)
- Μεταλλικός σωλήνας προέκτασης
- Επαγγελματικοί γάντζοι κλεισίματος
- Καλώδιο τροφοδοσίας 5 m
- Εύκαμπτος σωλήνας 4 m
- Εύχρηστο στηρίγματα αξεσουάρ
- Αξεσουάρ Ø35



~~260.40€~~
185.00€

ΥΓΡΩΝ & ΣΤΕΡΕΩΝ

CVC 120 P

ΤΑΣΗ : 220
WATT (max) : 1200
ΡΟΗ (lt/sec) : 65
ΥΠΟΠΙΕΣΗ (kPa) : 24
ΜΟΤΕΡ : 1
ΚΑΔΟΣ (lt) : 30
ΚΙΛΑ : 8.0

- Κινητήρας υψηλής απόδοσης by pass
- Σύστημα αναρρόφησης με ψύξη by-pass
- Δεξαμενή από ανοξείδωτο χάλυβα
- Τροχήλατο με αντικραδασμική προστασία
- Βαλβίδα πλωτήρα υγρού
- Υφασμάτινο φίλτρο
- Καλώδιο τροφοδοσίας 7,5 m
- Εύχρηστη θήκη αξεσουάρ
- Αξεσουάρ Ø 35



~~471.20€~~
330.00€

NEO

ΥΓΡΩΝ & ΣΤΕΡΕΩΝ & ΚΑΘΑΡΙΣΜΟΣ ΜΟΚΕΤΩΝ

CVC 150 ΧΗ

ΤΑΣΗ : 220
WATT (max) : 1400
ΡΟΗ (lt/sec) : 53
ΥΠΟΠΙΕΣΗ (kPa) : 22
ΜΟΤΕΡ : 1
ΚΑΔΟΣ (lt) : 50
ΚΙΛΑ : 19

- Κατασιγασμένος κινητήρας δύο σταδίων
- Σύστημα αναρρόφησης με ψύξη by-pass
- Αντλία απορρυπαντικού (1x 26 W - 1,2 l / min - 2,5 bar)
- Κάδος από ανοξείδωτο χάλυβα
- Επαγγελματικοί γάντζοι κλεισίματος
- Αναστολέας στατικής ηλεκτροπληξίας
- Σύστημα σωλήνα αποστράγγισης
- Δοχείο απορρυπαντικού 11 λίτρων.
- Τρόλει ανθεκτικό στα χτυπήματα
- Με φλοτέρ για υγρά
- Υφασμάτινο φίλτρο
- Καλώδιο τροφοδοσίας 10 m
- Ενωματωμένοι τροχοί



~~837.00€~~
625.00€

- Αξεσουάρ Ø40
- Σύστημα πλυσίματος χαλιών/μοκετών

Λίπανση

ΑΦΡΟΠΟΙΗΤΗΣ - ΑΝΑΡΡΟΦΗΤΗΡΑΣ - ΣΥΛΛΕΚΤΗΣ ΛΑΔΙΟΥ

80560



Αφροποιοητής 50lt

~~396.80€~~
230.00€

80555



Αναρροφητήρας
συλλέκτης λαδιού
με γυάλα 90lt

~~589.00€~~
339.00€

80550



Συλλέκτης λαδιού
αέρα 75lt

~~322.40€~~
185.00€

Εργαλεία Συνεργείου

ΚΑΘΑΡΙΣΤΙΚΑ ΕΞΑΡΤΗΜΑΤΩΝ

80486



ΧΩΡΗΤ.: 13 lit
ΔΙΑΣΤΑΣΕΙΣ: 470X360X250
ΚΙΛΑ: 6.5

~~148.80€~~
85.00€

80487



ΧΩΡΗΤ.: 75 lit
ΔΙΑΣΤΑΣΕΙΣ: 790X550X320
ΚΙΛΑ: 23

~~322.40€~~
199.00€

80488



ΧΩΡΗΤ.: 150 lit
ΔΙΑΣΤΑΣΕΙΣ: 1140X550X330
ΚΙΛΑ: 42

~~558.00€~~
315.00€

ΤΡΙΠΟΔΕΣ ΣΤΗΡΙΞΗΣ

80404

ΕΛΑΧ. ΥΨΟΣ: 300 mm
ΜΕΓ. ΥΨΟΣ: 425 mm
ΒΑΡΟΣ: 2 Kg

1.5 ton



ΜΟΝΟΙ

~~24.06€~~
15.00€

80405

ΕΛΑΧ. ΥΨΟΣ: 345 mm
ΜΕΓ. ΥΨΟΣ: 525 mm
ΒΑΡΟΣ: 4.2 Kg

3 ton



ΜΟΝΟΙ

~~49.60€~~
26.50€

80406

ΕΛΑΧ. ΥΨΟΣ: 390 mm
ΜΕΓ. ΥΨΟΣ: 660 mm
ΒΑΡΟΣ: 9 Kg

5 ton



ΜΟΝΟΙ

~~142.60€~~
75.00€

ΤΡΙΠΟΔΕΣ ΣΤΗΡΙΞΗΣ ΠΤΥΣΣΟΜΕΝΟΙ

80400

ΕΛΑΧ. ΥΨΟΣ: 277 mm
ΜΕΓ. ΥΨΟΣ: 365 mm
ΒΑΡΟΣ: 3.38 Kg

ΖΕΥΓΟΣ

2 ton



~~36.58€~~
23.00€

80429

ΕΛΑΧ. ΥΨΟΣ: 285 mm
ΜΕΓ. ΥΨΟΣ: 400 mm
ΒΑΡΟΣ: 3.88 Kg

ΖΕΥΓΟΣ

3 ton



~~42.78€~~
27.00€

ΣΤΗΡΙΓΜΑ ΚΙΝΗΤΗΡΑ

80525

ΙΚΑΝΟΤΗΤΑ: 500 Kg
ΜΗΚΟΣ: 1500 mm
ΒΑΡΟΣ: 28 Kg

~~173.60€~~
95.00€



Εργαλεία Συνεργείου

ΞΑΠΛΩΣΤΡΕΣ

80454

ΔΙΑΣΤΑΣΕΙΣ : 900X400X100

~~58.90€~~
34.00€



80569

36"
ΔΙΑΣΤΑΣΕΙΣ : 950X450X90

~~51.46€~~
34.00€



80455

ΔΙΑΣΤΑΣΕΙΣ : 1010X475X130

~~75.64€~~
43.00€



80460

ΔΙΑΣΤΑΣΕΙΣ : 1025X425X105

~~76.88€~~
44.00€



80570

40"
ΔΙΑΣΤΑΣΕΙΣ : 1050X500X90

~~68.76€~~
42.00€



ΚΑΘΙΣΜΑ ΜΕ ΡΟΔΕΣ

80456

ΔΙΑΣΤΑΣΕΙΣ : 360X365X365

~~68.20€~~
35.00€



ΚΑΘΙΣΜΑ ΕΡΓΑΣΙΑΣ ΜΕ ΡΥΘΜΙΣΗ

80428

ΔΙΑΣΤΑΣΕΙΣ : 435X380X400

~~142.60€~~
83.00€



ΚΑΘΙΣΜΑ ΕΡΓΑΣΙΑΣ ΜΕ ΡΥΘΜΙΣΗ

80549

ΔΙΑΣΤΑΣΕΙΣ : 390X380X140

~~74.40€~~
40.00€



ΚΑΡΟΤΣΟΓΡΥΛΟΣ

80531

ΕΛΑΧ. ΥΨΟΣ : 130 mm
ΜΕΓ. ΥΨΟΣ : 330 mm
ΒΑΡΟΣ : 6,5 Kg
ΔΙΑΣΤΑΣΕΙΣ : 435X210X135mm

~~74.40€~~
43.00€



80447

ΕΛΑΧ. ΥΨΟΣ : 89 mm
ΜΕΓ. ΥΨΟΣ : 359 mm
ΒΑΡΟΣ : 14 Kg
ΔΙΑΣΤΑΣΕΙΣ : 556X234X140mm

~~136.40€~~
87.00€



ΚΑΡΟΤΣΟΓΡΥΛΟΙ ΧΑΜΗΛΟΚΟΡΜΟΙ

80443

ΕΛΑΧ. ΥΨΟΣ : 85 mm
ΜΕΓ. ΥΨΟΣ : 455 mm
ΒΑΡΟΣ : 34 Kg
ΔΙΑΣΤΑΣΕΙΣ : 640X342X174mm

~~334.80€~~
199.00€



Εργαλεία Συνεργείου

ΚΑΡΟΤΣΟΓΡΥΛΟΣ

80537

ΕΛΑΧ. ΥΨΟΣ : 143 mm
ΜΕΓ. ΥΨΟΣ : 475 mm
ΒΑΡΟΣ : 23 Kg
ΔΙΑΣΤΑΣΕΙΣ : 620X375X195mm

~~210.80€~~
119.00€



3 ton

ΚΑΡΟΤΣΟΓΡΥΛΟΣ ΜΑΚΡΥΣ

80532

ΕΛΑΧ. ΥΨΟΣ : 160 mm
ΜΕΓ. ΥΨΟΣ : 580 mm
ΒΑΡΟΣ : 95 Kg
ΔΙΑΣΤΑΣΕΙΣ : 1540X420X270mm

~~1,147.00€~~
580.00€



5 ton

ΥΔΡΑΥΛΙΚΟΙ ΓΡΥΛΟΙ ΜΠΟΥΚΑΛΑΣ

ΣΕ ΒΑΛΙΤΣΑΚΙ 80430

ΑΝΥΨΩΣΗ : 80 mm
ΡΥΘΜΙΣΗ ΥΨΟΥΣ : 48 mm
ΜΕΓ. ΥΨΟΣ : 276 mm
ΕΛΑΧ. ΥΨΟΣ : 148 mm

2 ton

~~37.82€~~
23.00€

80433

ΑΝΥΨΩΣΗ : 115 mm
ΡΥΘΜΙΣΗ ΥΨΟΥΣ : 60 mm
ΜΕΓ. ΥΨΟΣ : 365 mm
ΕΛΑΧ. ΥΨΟΣ : 190 mm

8 ton

~~53.32€~~
33.00€

80435

ΑΝΥΨΩΣΗ : 125 mm
ΡΥΘΜΙΣΗ ΥΨΟΥΣ : 60 mm
ΜΕΓ. ΥΨΟΣ : 390 mm
ΕΛΑΧ. ΥΨΟΣ : 205 mm

15 ton

~~88.04€~~
48.00€

ΣΕ ΒΑΛΙΤΣΑΚΙ 80431

ΑΝΥΨΩΣΗ : 110 mm
ΡΥΘΜΙΣΗ ΥΨΟΥΣ : 60 mm
ΜΕΓ. ΥΨΟΣ : 350 mm
ΕΛΑΧ. ΥΨΟΣ : 180 mm

3 ton

~~43.40€~~
28.00€

80434

ΑΝΥΨΩΣΗ : 120 mm
ΡΥΘΜΙΣΗ ΥΨΟΥΣ : 60 mm
ΜΕΓ. ΥΨΟΣ : 380 mm
ΕΛΑΧ. ΥΨΟΣ : 200 mm

12 ton

~~65.72€~~
42.00€

80436

ΑΝΥΨΩΣΗ : 130 mm
ΡΥΘΜΙΣΗ ΥΨΟΥΣ : 60 mm
ΜΕΓ. ΥΨΟΣ : 407 mm
ΕΛΑΧ. ΥΨΟΣ : 217 mm

20 ton

~~98.52€~~
62.00€

80432

ΑΝΥΨΩΣΗ : 110 mm
ΡΥΘΜΙΣΗ ΥΨΟΥΣ : 60 mm
ΜΕΓ. ΥΨΟΣ : 355 mm
ΕΛΑΧ. ΥΨΟΣ : 185 mm

5 ton

~~45.26€~~
29.00€



ΧΑΜΗΛΟ ΠΡΟΦΙΛ

ΓΡΥΛΟΣ ΨΑΛΙΔΩΤΟΣ

80547

ΜΕΓ. ΥΨΟΣ : 380 mm
ΕΛΑΧ. ΥΨΟΣ : 105 mm

2 ton

~~24.80€~~
15.00€

NEO



ΓΡΥΛΟΣ ΥΨΗΛΩΝ ΟΧΗΜΑΤΩΝ

80548

ΙΚΑΝΟΤΗΤΑ : 60"
ΜΕΓ. ΥΨΟΣ : 1300 mm
ΕΛΑΧ. ΥΨΟΣ : 110 mm

3 ton

~~130.20€~~
70.00€

NEO

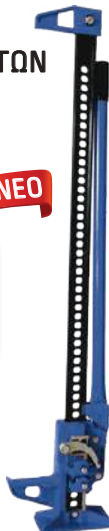

ΚΑΣΕΤΙΝΕΣ ΕΡΓΑΛΕΙΩΝ

80465

Σετ με 14 κλειδιά για φίλτρα λαδιού

~~97.96€~~
52.00€



ΚΑΒΑΛΕΤΑ ΔΙΠΛΗΣ ΑΣΦΑΛΕΙΑΣ

80401

ΙΚΑΝΟΤΗΤΑ : 2000 Kg
ΜΕΓ. ΥΨΟΣ : 265 mm
ΕΛΑΧ. ΥΨΟΣ : 417 mm



~~53.32€~~
34.00€

ΖΕΥΓΟΣ

80402

ΙΚΑΝΟΤΗΤΑ : 3000 Kg
ΜΕΓ. ΥΨΟΣ : 281 mm
ΕΛΑΧ. ΥΨΟΣ : 419 mm



~~65.72€~~
42.50€

ΖΕΥΓΟΣ

80403

ΙΚΑΝΟΤΗΤΑ : 6000 Kg
ΜΕΓ. ΥΨΟΣ : 383 mm
ΕΛΑΧ. ΥΨΟΣ : 600 mm



~~136.40€~~
74.00€

ΖΕΥΓΟΣ

ΚΑΒΑΛΕΤΑ ΓΙΑ ΚΙΝΗΤΗΡΕΣ

80524

ΙΚΑΝΟΤΗΤΑ : 680 Kg
ΔΙΑΣΤΑΣΕΙΣ : 860x280x210 mm
ΒΑΡΟΣ : 27 Kg



~~217.00€~~
119.00€

80408

ΙΚΑΝΟΤΗΤΑ : 680 Kg
ΔΙΑΣΤΑΣΕΙΣ : 860x420x160 mm
ΒΑΡΟΣ : 33 Kg



ΣΠΑΣΤΟ

~~268.40€~~
159.00€

ΣΑΣΜΑΝΟΓΡΥΛΟΣ

80520

ΔΥΝΑΤΟΤΗΤΑ : 500 Kg
ΕΛΑΧ. ΥΨΟΣ : 1120 mm
ΜΕΓ. ΥΨΟΣ : 1880 mm



~~303.80€~~
169.00€

80533

ΙΚΑΝΟΤΗΤΑ : 450 Kg
ΔΙΑΣΤΑΣΕΙΣ : 602x385x140 mm
ΒΑΡΟΣ : 18 Kg (τεμ.)



~~155.00€~~
89.00€

ΜΕΤΑΦΟΡΕΑΣ ΟΧΗΜΑΤΟΣ CAR DOLLY (2τεμ.)

80426

ΔΙΑΣΤΑΣΕΙΣ : 840X710X430
ΒΑΡΟΣ : 2.25 Kg



~~43.40€~~
26.00€

Με ρόδες

ΚΑΒΑΛΕΤΑ ΓΙΑ ΜΟΤΟΣΙΚΛΕΤΕΣ

80481

ΙΚΑΝΟΤΗΤΑ : 100 Kg
ΤΡΟΧΟΣ : ΕΜΠΡΟΣ
ΒΑΡΟΣ : 2.9 Kg



~~52.70€~~
32.00€

80482

ΙΚΑΝΟΤΗΤΑ : 200 Kg
ΤΡΟΧΟΣ : ΠΙΣΩ
ΒΑΡΟΣ : 4.85 Kg



~~69.44€~~
35.00€

ΣΤΗΡΙΓΜΑ ΧΑΡΤΙΟΥ

80425

ΔΙΑΣΤΑΣΕΙΣ : 270X240X360
ΒΑΡΟΣ : 1.5 Kg



~~37.50€~~
25.00€

Εργαλεία Συνεργείου

ΓΕΡΑΝΑΚΙΑ ΣΠΑΣΤΑ

80521

ΔΥΝΑΤΟΤΗΤΑ ΑΝΥΨΩΣΗΣ: 1000 Kg
ΕΥΡΟΣ ΑΝΥΨΩΣΗΣ: 2200 mm
A: 1435
B: 1130
C: 790
D: 960
ΒΑΡΟΣ: 65 Kg

~~458.80€~~
259.00€

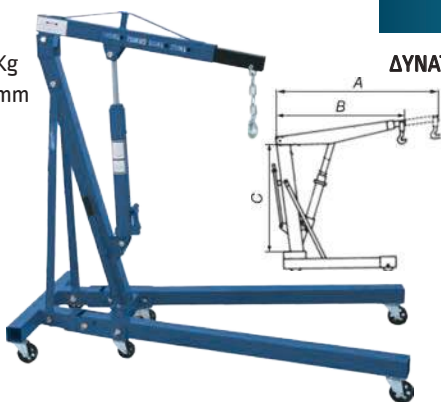

80522

ΔΥΝΑΤΟΤΗΤΑ ΑΝΥΨΩΣΗΣ: 2000 Kg
ΕΥΡΟΣ ΑΝΥΨΩΣΗΣ: 2380 mm
A: 1550
B: 1570
C: 800
D: 975
ΒΑΡΟΣ: 68 Kg

~~483.60€~~
289.00€



ΑΝΥΨΩΤΙΚΟ ΜΟΤΟΣΥΚΛΕΤΑΣ

80536

ΔΥΝΑΤΟΤΗΤΑ ΑΝΥΨΩΣΗΣ: 680 Kg
ΕΥΡΟΣ ΑΝΥΨΩΣΗΣ: 120 - 387 mm
ΔΙΑΣΤΑΣΕΙΣ: 800x360x915 mm
ΒΑΡΟΣ: 28 Kg

~~272.80€~~
155.00€



ΠΑΛΕΤΟΦΟΡΑ ΥΔΡΑΥΛΙΚΑ

80496

ΦΑΡΔΟΣ: 550 mm
ΜΗΚΟΣ ΠΟΔΙΟΥ: 1100 mm

~~744.00€~~
449.00€

2,5 ton

Κατάλληλα για κοινή ευρωπαϊκά (EURO Pallet)

80449

ΦΑΡΔΟΣ: 550 mm
ΜΗΚΟΣ ΠΟΔΙΟΥ: 1100 mm

~~961.00€~~
555.00€

3 ton



ΠΡΕΣΣΕΣ ΦΑΝΟΠΟΪΑΣ ΣΕ ΒΑΛΙΤΣΑΚΙ

80534

~~279.00€~~
155.00€

4 ton



ΕΜΒΟΛΟ: 125 mm
MIN: 270 mm
MAX: 395 mm
ΒΑΡΟΣ: 17 Kg

80535

~~347.20€~~
205.00€

10 ton



ΕΜΒΟΛΟ: 135 mm
MIN: 358 mm
MAX: 493 mm
ΒΑΡΟΣ: 30 Kg

ΠΕΡΟΝΟΦΟΡΟ ΧΕΙΡΟΣ

80451

2 ton

ΦΑΡΔΟΣ: 330 - 740 mm
ΑΝΥΨΩΣΗ: 1600 mm
ΕΛΑΧ. ΥΨΟΣ: 85 mm
ΑΝΟΙΓΜΑ ΠΟΔΙΩΝ: 490 mm
ΔΙΑΣΤΑΣΕΙΣ: 1600x760x2030
ΒΑΡΟΣ: 270 Kg

~~2,418.00€~~
1,350.00€



80415

~~2,046.00€~~
1,100.00€

30 ton

HEAVY DUTY
Βαρέος τύπου

Με πνευματικό
ή χειροκίνητο
χειριστήριο

F+: 1131
G: 150
Kg: 165

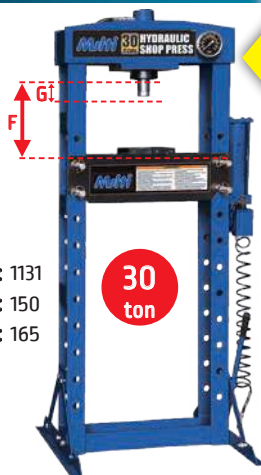

ΠΡΕΣΣΕΣ

80526

~~806.00€~~
379.00€

10 ton



80527

~~806.00€~~
459.00€

20 ton





ΚΩΔΙΚΟΣ	A(mm)	B(mm)	C(mm)	D(mm)	E(mm)	F(mm)	G(mm)	H(mm)	ΔΙΑΔΡΟΜΗ ΕΜΒΟΛΟΥ(mm)	ΕΥΡΟΣ ΕΡΓΑΣΙΑΣ (mm)	Kg
80526	1300	560	635	560	130	900	110	1590	135	90-858	70
80527	1570	560	690	600	83	1100	145	1860	145	90-1035	90
80539	1570	560	690	600	83	1100	145	1860	145	90-1035	90
80540	1760	750	700	520	140	1050	160	720	150	130-820	150
80541	1760	750	700	520	140	1050	160	720	150	130-820	150
80542	1720	1000	700	695	170	860	185	990	235	100-885	220
80543	1720	1000	700	695	170	860	185	990	235	100-885	235

ΦΟΡΤΙΣΤΕΣ ΑΥΤΟΜΑΤΟΙ

Για όλους τους τύπους μπαταριών μολύβδου οξέος - Πλήρης αυτόματη φόρτιση 8 βημάτων



<p>IDC MAX5</p> <p>Ισχύς : 60W Τάση : 6/12V 6VDC, 1A Ρεύμα φόρτισης : 12VDC, 1A/4A</p> 	<p>54.56€ 29.00€</p>	<p>IDC MAX15</p> <p>Ισχύς : 280W Τάση : 6/12V 6VDC, 2A/5A Ρεύμα φόρτισης : 12VDC, 2A/5A/10A 15A BOOST</p> 	<p>138.20€ 69.00€</p>	<p>IDC MAX22</p> <p>Ισχύς : 350W Τάση : 12/24V 12VDC, 2/4/6/8/10/15/20A 24VDC, 3.5/7.5A 20A BOOST</p> 	<p>167.40€ 89.00€</p>
---	--	---	---	--	---

ΦΟΡΤΙΣΤΕΣ ΜΠΑΤΑΡΙΑΣ 230V - 1

ΦΟΡΤΙΣΗ - ΕΚΚΙΝΗΣΗ

<p>FAST MAX 15</p> <p>WATT : 300 VOLT : 12/24 A : 8</p> <p>Για μπαταρίες 18 - 120 Ah</p> <p>86.80€ 53.00€</p>		<p>FAST MAX 50</p> <p>WATT : 960 VOLT : 12/24 A : 40</p> <p>155.00€ 89.00€</p> 	<p>VELOX MAX 430</p> <p>WATT : 760 VOLT : 12/24 ΦΟΡΤΙΣΗ A : 45 ΕΚΚΙΝΗΣΗ A : 260</p> <p>248.00€ 150.00€</p>		<p>VELOX MAX 730</p> <p>WATT : 1500 VOLT : 12/24 ΦΟΡΤΙΣΗ A : 90 ΕΚΚΙΝΗΣΗ A : 500</p> <p>318.00€ 185.00€</p> 
--	---	---	---	---	--

Εργαλεία Συνεργείου



ΕΠΑΓΓΕΛΜΑΤΙΚΟΙ ΦΟΡΤΙΣΤΕΣ ΕΚΚΙΝΗΤΕΣ ΜΠΑΤΑΡΙΩΝ ΜΟΝΟΦΑΣΙΚΟΙ ΜΕ ΜΙΚΡΟΕΠΕΞΕΡΓΑΣΤΗ

CYBER 600

KW : 4
VOLT : 6/12/24
ΦΟΡΤΙΣΗ (12V) : 32A
ΕΚΚΙΝΗΣΗ (12V) : 200A
ΕΚΚΙΝΗΣΗ (24V) : 150A
Για μπαταρίες έως 300 Ah



~~1,364.00€~~
769.00€

ΦΟΡΤΙΣΗ - ΤΑΧΕΙΑ ΦΟΡΤΙΣΗ - ΕΚΚΙΝΗΣΗ

► Για φόρτιση μπαταριών οξέως - μολύβδου ► Τάση φόρτισης 12V και 24V
► Ρύθμιση ρεύματος φόρτισης ► Προστασία από υπερφόρτιση
► Προστασία από ανάστροφη τοποθέτηση ακροδεκτών και βραχυκυκλώματος ακροδεκτών ► Καλώδιο τροφοδοσίας 2m με φινις Schuko (για μονοφασικά)

CLASS B 1350

VOLT : 400-3
KW ΦΟΡΤ. : 2.5
KW ΕΚΙΝ. : 20
VOLT : 12/24
ΦΟΡΤΙΣΗ Α(12V) : 100
ΕΚΚΙΝΗΣΗ Α(0V) : 1350

~~2,356.00€~~
1,400.00€



Με 4 θέσεις φόρτισης

12-24V
min 35Ah MAX 1300Ah



Εκκίνηση με τηλεχειριστήριο



ταχυφόρτιση με χρονοδιακόπτη



ΕΚΚΙΝΗΤΕΣ ΚΑΙ POWER BANK

Προστασία από ανάστροφη πολικότητα, βραχυκύκλωμα και χαμηλή τάση, από σπινθήρες παρά ότι είναι αντισπινθηρικά εργαλεία

PPSMAX 1200

Έξοδος : 5V/2A
Έξοδος 12V : 10 A max
Έξοδος 16V : 2A για λάμπες
Έξοδος 19V : 3,5A για λάμπες
Χωρητικότητα μπαταρίας : 12000 mAh
Τάση εισόδου : 15 V / 1 A
Ρεύμα εκκίνησης : 200 A
Max. Ρεύμα εκκιν. : 600 A
Βάρος : 1.0 kg

~~186.00€~~
94.00€



Κατάλληλο για βενζινοκινητήρες μέχρι 4.0 L

PPSMAX 1800

Έξοδος : 5V/1A, 5V/2A
Έξοδος 12V : 10 A max
Έξοδος 19V : 3,5A για λάμπες
Χωρητικότητα μπαταρίας : 18000 mAh
Τάση εισόδου : 15 V / 1 A
Ρεύμα εκκίνησης : 350 A
Max. Ρεύμα εκκιν. : 1050 A
Βάρος : 1.1 kg

~~235.60€~~
119.00€



Κατάλληλο για βενζινοκινητήρες μέχρι 6.5 L, και πετρελαιοκινητήρες 5.0L



ΕΠΑΝΑΦΟΡΤΙΖΟΜΕΝΟΙ ΕΚΚΙΝΗΤΕΣ



PPS 16

Είσοδος : 12V DC 1.2A
Έξοδος : 12V DC
Χωρητικότητα : 15Ah
Ρεύμα κορυφής : 1600A

~~626.00€~~
390.00€



PPS 50

Είσοδος : 12V DC 3A
Έξοδος : 12/24V DC
Χωρητικότητα : 2x22Ah
Ρεύμα κορυφής : 5000/2500A

~~1,488.00€~~
990.00€



ΕΠΑΓΓΕΛΜΑΤΙΚΟΙ ΦΟΡΤΙΣΤΕΣ ΜΠΑΤΑΡΙΑΣ ΚΑΙ ΣΤΑΘΕΡΟΠΟΙΗΜΕΝΗ ΠΑΡΟΧΗ ΡΕΥΜΑΤΟΣ ΕΛΕΓΧΟΜΕΝΗ ΑΠΟ ΜΙΚΡΟΠΕΞΕΡΓΑΣΤΗ

Κατάλληλοι για τη φόρτιση μπαταριών μολύβδου: WET με και χωρίς συντήρηση, AGM, GEL και μπαταρίες ιόντων λιθίου (LiFePO4).

LIFE 30

VOLT : 230-1
WATT : 600
A : 30

Ah min/max : 2 / 600

~~1,023.00€~~

550.00€



Φορτιστής μπαταρίας :

"I-U0" Χαρακτηριστικό φόρτισης με πρόγραμμα συντήρησης. Προσαρμόσιμο πρόγραμμα φόρτισης πολλαπλών βημάτων. Λειτουργίες εξισορρόπησης μπαταρίας και αποθείωσης.

Σταθεροποιημένη τροφοδοσία ρεύματος

Παροχή ρεύματος για την υποστήριξη των διαγνωστικών και την διατήρηση των ηλεκτρονικών μονάδων ελέγχου αυτοκινήτων. Λειτουργία back-up για την τροφοδοσία ηλεκτρονικών συστημάτων των αυτοκινήτων κατά τη διάρκεια αντικατάστασης της μπαταρίας. Παροχή ηλεκτρικού ρεύματος για οχήματα έκθεσης (με ή χωρίς μπαταρία). Λειτουργία "κλειδώματος" για αποφυγή ακατάλληλης χρήσης. επιλογή για αυτόματη εκκίνηση όταν τροφοδοτείται από το δίκτυο. Σταθεροποιημένη παροχή ρεύματος ρυθμιζόμενη σε τάση και ρεύμα για συγκεκριμένες χρήσεις. Χάρη στον αναγνώστη καρτών SD, είναι δυνατή η ενημέρωση του λογισμικού με νέα προγράμματα φόρτισης. Είναι δυνατή η χρήση καλωδίων διαφόρου μήκους (μέχρι 5m) που κρατούν τη συσκευή βαθμονομημένη.

Γεννήτριες

ΒΕΝΖΙΝΟΚΙΝΗΤΕΣ ΓΕΝΝΗΤΡΙΕΣ

GS 3007 MV

- Περιέλιξη χαλκού
- AVR Σταθεροποιητής τάσης



~~558.00€~~

315.00€

GS 6515 EV

- Περιέλιξη χαλκού
- AVR Σταθεροποιητής τάσης
- Εκκίνηση με ηλεκτρική μίξα



~~1,302.00€~~

725.00€



- Συνεχής παροχή σταθερού ρεύματος.
- Σύστημα αυτόματης διακοπής σε έλλειψη λαδιού.
- Ασφάλεια υπερφόρτωσης. - Βολτόμετρο.

ΚΩΔΙΚΟΣ	GS 3007 MV	GS 6515 EV
ΙΣΧΥΣ Η/Ζ max	3.0KW	6.5KW
ΣΥΝΕΧΕΣ ΡΕΥΜΑ DC	12V/8.3A	12V/8.3A
ΜΕΓΙΣΤΗ ΙΣΧΥΣ (HP)	7	15
ΡΕΥΜΑΤΟΔΟΤΕΣ Α.Σ.	230V EURO SC	230V EURO SC
ΚΥΒΙΣΜΟΣ [cm ³]	208	420
ΧΩΡ. ΔΟΧΕΙΟΥ [lt]	11	23
ΒΑΡΟΣ [kg]	26	45



Παραδίδεται με κλειδιά, μπαταρία, λαβές μεταφοράς και ρόδες

Κινητήρες

ΒΕΝΖΙΝΟΚΙΝΗΤΗΡΕΣ

ΚΙΝΗΤΗΡΑΣ (OHV) : Αερόψυκτος 4χρονος

- Σχεδίαση OHV που αυξάνει την απόδοση της καύσης
- Εύκολη εκκίνηση με κορδόνι και εργονομική μαλακή λαβή
- Υψηλής ποιότητας υλικά που εξασφαλίζουν αξιόπιστη και μακρόχρονη χρήση
- Χαμηλή κατανάλωση καυσίμου και λαδιού

GE 7 MV



~~241.80€~~

125.00€



GE 15 EV



~~651.00€~~

360.00€



ΚΩΔΙΚΟΣ	GE 7 MV	GE 15 EV
ΙΣΧΥΣ max (Kw/3600 R.P.M.)	4.35	10
ΚΥΒΙΣΜΟΣ [cm ³]	208	458
ΧΩΡ. ΔΟΧΕΙΟΥ ΒΕΝΖΙΝΗΣ [lt]	3.2	6.5
ΧΩΡΗΤΙΚΟΤΗΤΑ ΛΑΔΙΟΥ [lt]	0.6	5
ΚΑΘΑΡΟ ΒΑΡΟΣ [kg]	13.5	36
ΑΞΟΝΑΣ [mm]	70x55	92x69

ΑΝΤΛΙΕΣ

ΒΕΝΖΙΝΟΚΙΝΗΤΕΣ ΦΥΓΟΚΕΝΤΡΙΚΕΣ ΑΝΤΛΙΕΣ

GP 730 V

~~322.40€~~
169.00€

GP 760 V

~~334.80€~~
189.00€



- Αυτόματης αναρρόφησης
- Τετράχρονος κινητήρας OHV αερώψυκτος

ΚΩΔΙΚΟΣ	GP 730 V	GP 760 V
ΙΣΧΥΣ ΚΙΝΗΤΗΡΑ (Kw)	4.2	4.2
ΣΤΟΜΙΟ ΑΝΤΛΙΑΣ	50	80
ΜΑΝΟΜΕΤΡΙΚΟ max.(m)	30	30
ΠΑΡΟΧΗ max.(m ³ /h)	30	60
ΒΑΡΟΣ (kg)	20	22

ΚΑΘΑΡΟΥ

SPC 400C

~~76.84€~~
42.50€

SPC 750C

~~84.75€~~
47.00€



ΥΠΟΒΡΥΧΙΕΣ ΑΝΤΛΙΕΣ ΝΕΡΟΥ

SPD 400C

~~77.97€~~
42.50€

SPD 750C

~~96.05€~~
53.00€



ΑΚΑΘΑΡΤΟΥ

SPD 1100C

~~118.74€~~
61.00€

Με περιέλιξη χαλκού



Με περιέλιξη χαλκού

Οι αντλίες καθαρού νερού διαθέτουν λεπτή βάση ώστε να έχουν ικανότητα αναρρόφησης έως 2mm.

ΚΩΔΙΚΟΣ	SPC 400C	SPC 750C	SPD 400C	SPD 750C	SPD 1100C
ΙΣΧΥΣ	400W	750W	450W	750W	1100W
ΒΥΘΙΣΗ ΑΝΤΛ. max.(m)	7 m	10 m	7 m	7 m	7 m
ΣΤΟΜΙΟ	1" G 1 1/4" G 1 1/2" G	1" G 1 1/4" G 1 1/2" G	1" G 1.1/4" G	1" G 1 1/4" G 1 1/2" G	1" G 1 1/4" G 1 1/2" G
ΜΑΝΟΜ. max.(m)	5	5	5	8	9.5
ΠΑΡΟΧΗ max.(l/h)	8000	13000	7500	13000	15000
ΣΩΜΑΤΙΔΙΑ max.	5mm	5mm	35mm	35mm	35mm

ΚΑΘΑΡΟΥ

SPC 900INC

~~141.25€~~
76.00€



Με περιέλιξη χαλκού

ΥΠΟΒΡΥΧΙΕΣ ΑΝΤΛΙΕΣ INOX

ΑΚΑΘΑΡΤΟΥ

SPD 750INC

~~118.65€~~
65.00€



Με περιέλιξη χαλκού

ΚΩΔΙΚΟΣ	SPC 900INC	SPD 750INC
ΙΣΧΥΣ	900W	750W
ΒΥΘΙΣΗ ΑΝΤΛ. max.(m)	7 m	7 m
ΣΤΟΜΙΟ	1" G-1 1/4" G-1 1/2" G	1" G-1 1/4" G-1 1/2" G
ΜΑΝΟΜ. max.(m)	9	8
ΠΑΡΟΧΗ max.(l/h)	13000	12500
ΣΩΜΑΤΙΔΙΑ max.	5mm	35mm

JET ΑΥΤΟΜΑΤΗΣ ΑΝΑΡΡΟΦΗΣΗΣ

JET GP 800



~~136.40€~~
60.00€

ΚΩΔΙΚΟΣ	JET GP 800
ΙΣΧΥΣ	800W
ΥΨΟΣ ΑΝΑΡΡΟΦ. max.(m)	8
ΣΤΟΜΙΟ	1"
ΜΑΝΟΜΕΤΡΙΚΟ max.(m)	38
ΠΑΡΟΧΗ max.(l/h)	3200
ΣΩΜΑΤΙΔΙΑ max.	

Με διακόπτη ηλεκτρονικού ελέγχου πίεσης.
Η κεφαλή της διαθέτει ενσωματωμένο φίλτρο νερού και αντεπίστροφη βαλβίδα.
Ο διακόπτης προστατεύει επίσης την αντλία σε περίπτωση που δεν υπάρξει νερό.

Όλες οι αντλίες διαθέτουν :

- Μαντεμνίο σώμα και βάση
- Μπρούντζινη φτερωτή (impeller)
- Ανοξειδωτο άξονα
- Χάλκινη περιέλιξη μοτέρ

JET ΑΥΤΟΜΑΤΗΣ ΑΝΑΡΡΟΦΗΣΗΣ ΜΑΝΤΕΜΕΝΙΕΣ

JET 750A

Κατάλληλες για την μεταφορά καθαρού νερού, άντληση νερού από πηγάδι, αύξηση πίεσης σε τρεχούμενο νερό κ.λπ.

~~158.20€~~
89.00€



ΠΕΡΙΦΕΡΕΙΑΚΕΣ

VP 750

Κατάλληλες για την μεταφορά καθαρού νερού για οικιακή χρήση, μικρά συστήματα κλιματισμού κ.λπ.

~~118.65€~~
59.00€



ΚΩΔΙΚΟΣ	JET 750A	VP 750
ΙΣΧΥΣ	750W	750W
ΣΤΟΜΙΟ	1"	1"
ΜΑΝΟΜ. max.(m)	43	50
ΠΑΡΟΧΗ max.(l/h)	3600	3600

ΠΙΕΣΤΙΚΟ ΣΥΓΚΡΟΤΗΜΑ

ΑΥJET 24

Για την επαρκή παροχή πίεσης του νερού σε όλες τις οικιακές εφαρμογές

~~226.00€~~
139.00€

ΚΩΔΙΚΟΣ	ΑΥJET 24
ΙΣΧΥΣ	750W
ΤΑΣΗ/ΣΥΧΝΟΤΗΤΑ	230V/50Hz
ΔΟΧΕΙΟ	24 lt
ΣΤΟΜΙΟ ΑΝΤΛΙΑΣ	1"
ΜΑΝ/ΤΡΙΚΟ max.(m)	43



Κήπος

ΒΕΝΖΙΝΟΚΙΝΗΤΑ ΘΑΜΝΟΚΟΠΤΙΚΑ

GUK-52

~~203.40€~~
105.00€

GUK-62 AV

~~271.20€~~
149.00€



ΚΙΝΗΤΗΡΑΣ : Δίχρονος μονοκύλινδρος, αερόψυκτος

ΑΝΤΙΚΡΑΔΑΣΜΙΚΟ



- Μεταλλικός δίσκος 3 δοντιών, πλάτος κοπής 25,5cm
- Κεφαλή μεσινέζας, πλάτος κοπής 46cm
- Εργονομική χειρολαβή
- Επαγγελματικός ιμάντας ώμων

	GUK-52	GUK-62 AV
ΚΥΒΙΣΜΟΣ :	52cc	62cc
ΙΣΧΥΣ :	2HP / 1.45KW	3HP / 2.2KW
ΧΩΡΗΤ. ΔΟΧΕΙΟΥ ΚΑΥΣΙΜΩΝ :	1.2lt	1.2lt
ΔΙΑΜΕΤΡΟΣ ΣΩΛΗΝΑ :	Ø26mm	Ø28mm
ΒΑΡΟΣ :	7.5Kg	10.5Kg

ΒΕΝΖΙΝΟΚΙΝΗΤΑ ΚΟΝΤΑΡΟΠΡΙΟΝΑ

GAK-02510

~~198.40€~~
109.00€

GAK-02510S

~~285.20€~~
139.00€



Ρυθμιζόμενη σε κλίση κεφαλή 0°-90°



	GAK-02510	GAK-02510S
ΚΥΒΙΣΜΟΣ :	25.4cc	25.4cc
ΙΣΧΥΣ :	1,2HP / 0.9KW	1,2HP / 0.9KW
ΧΩΡΗΤ. ΔΟΧΕΙΟΥ ΚΑΥΣΙΜΩΝ :	600ml	600ml
ΜΗΚΟΣ ΛΑΜΑΣ :	25mm	25mm
ΜΗΚΟΣ ΣΩΛΗΝΑ :	1500mm	1500mm (σπαστό) +750mm (προέκταση)
ΣΤΡΟΦΕΣ ΚΙΝΗΤΗΡΑ :	7500rpm	7500rpm
ΔΙΑΜΕΤΡΟΣ ΣΩΛΗΝΑ :	Ø26mm	Ø26mm
ΒΑΡΟΣ :	6.8Kg	6.8Kg

ΒΕΝΖΙΝΟΚΙΝΗΤΟ ΠΟΛΥΜΗΧΑΝΗΜΑ

GPM-02541

ΚΥΒΙΣΜΟΣ : 25.4cc
ΙΣΧΥΣ : 1,2HP / 0.7KW

4 σε 1

~~271.20€~~
139.00€

GREGON GPM-5241

ΚΥΒΙΣΜΟΣ : 52cc
ΙΣΧΥΣ : 2HP / 1.45KW

4 σε 1

~~327.00€~~
149.00€

GPM-02521

ΚΥΒΙΣΜΟΣ : 52cc
ΙΣΧΥΣ : 2HP / 1.45KW

5 σε 1

~~339.00€~~
179.00€

GREGON GPM-5251

ΚΥΒΙΣΜΟΣ : 52cc
ΙΣΧΥΣ : 2HP / 1.45KW

5 σε 1

~~361.60€~~
189.00€



ΚΙΝΗΤΗΡΑΣ : Δίχρονος μονοκύλινδρος, αερόψυκτος

- Μεταλλικός δίσκος 3 δοντιών, πλάτος κοπής 25,5cm
- Κεφαλή μεσινέζας, πλάτος κοπής 46cm
- Αλυσοπρίονο Λάμα/Αλυσίδα 10", Βήμα/τύπος αλυσίδας: 3/8" Πάχος αλυσίδας: 0,050", Σύνδεσμοι: 39τμ
- Μπορντουροψάλιδο (GPM-02521 - GPM-5251) μήκος 40cm, μέγιστη διάμετρος κοπής 2cm
- Επαγγελματικός ιμάντας ώμων
- Βάρος κινητήρα : 2.45Kg
- Βάρος μπορντουροψάλιδου : 2.22Kg
- Βάρος αλυσοπρίονου : 1.53Kg
- Βάρος θαμνοκοπτικού : 1.74Kg
- Μέγιστο ύψος με αλυσοπρίονο : 3,20m



ΧΩΡΗΤ. ΔΟΧΕΙΟΥ ΚΑΥΣΙΜΩΝ : 1.2lt
ΔΙΑΜΕΤΡΟΣ ΣΩΛΗΝΑ : Ø26mm
ΒΑΡΟΣ : 7.65Kg

1. Προέκταση αλουμινίου
2. Κεφαλή μεσινέζας
3. Μεταλλικός δίσκος
4. Αλυσοπρίονο
5. Μπορντουροψάλιδο (GPM-02521 - GPM-5251)

ΤΡΟΧΗΛΑΤΑ ΘΑΜΝΟΚΟΠΤΙΚΑ

GUK-W-52

~~231.65€~~
129.00€

ΚΥΒΙΣΜΟΣ: 52cc
ΙΣΧΥΣ: 2,0HP / 1.45KW
ΔΙΑΜΕΤΡΟΣ ΡΟΔΑΣ: 44cm
ΔΙΑΜΕΤΡΟΣ ΣΩΛΗΝΑ: 26mm
ΧΩΡ/ΤΗΤΑ ΔΟΧΕΙΟΥ ΚΑΥΣΙΜΟΥ: 1,200ml
ΔΙΑΣΤΑΣΕΙΣ: 54x51x34cm
ΒΑΡΟΣ: 12Kg



GUK-W-62

~~285.20€~~
145.00€

ΚΥΒΙΣΜΟΣ: 62cc
ΙΣΧΥΣ: 3,0HP / 2.2KW
ΔΙΑΜΕΤΡΟΣ ΡΟΔΑΣ: 44cm
ΔΙΑΜΕΤΡΟΣ ΣΩΛΗΝΑ: 26mm
ΧΩΡ/ΤΗΤΑ ΔΟΧΕΙΟΥ ΚΑΥΣΙΜΟΥ: 1,200ml
ΔΙΑΣΤΑΣΕΙΣ: 54x51x34cm
ΒΑΡΟΣ: 13Kg



ΚΙΝΗΤΗΡΑΣ: Δίχρονος μονοκύλινδρος, αερόψυκτος
Κεφαλή μεσινέζας, πλάτος κοπής 46cm
Μεταλλικός δίσκος 3 δοντιών, πλάτος κοπής 25,5cm

ΒΕΝΖΙΝΟΚΙΝΗΤΑ ΑΛΥΣΟΠΡΙΟΝΑ ΚΛΑΔΕΥΤΙΚΑ

GAP-02510

~~176.08€~~

95.00€

ΚΥΒΙΣΜΟΣ: 25.4cc
ΙΣΧΥΣ: 1.2HP / 0.9KW
ΜΗΚΟΣ ΛΑΜΑΣ (cm): 25
ΣΤΡΟΦΕΣ ΚΙΝΗΤΗΡΑ: 7500rpm
ΧΩΡΗΤ. ΔΟΧΕΙΟΥ ΚΑΥΣΙΜΩΝ: 230ml
ΒΑΡΟΣ: 3.5Kg



GAP-2510

~~229.40€~~

119.00€

ΚΥΒΙΣΜΟΣ: 25.4cc
ΙΣΧΥΣ: 1.2HP / 0.9KW
ΜΗΚΟΣ ΛΑΜΑΣ (cm): 25
ΣΤΡΟΦΕΣ ΚΙΝΗΤΗΡΑ: 7500rpm
ΧΩΡΗΤ. ΔΟΧΕΙΟΥ ΚΑΥΣΙΜΩΝ: 230ml
ΒΑΡΟΣ: 3.5Kg



ΚΙΝΗΤΗΡΑΣ: Δίχρονος μονοκύλινδρος, αερόψυκτος

ΚΑΡΜΠΥΡΑΤΕΡ



Λάμα & Καθένα
OREGON 25,4 cm



ΒΕΝΖΙΝΟΚΙΝΗΤΑ ΑΛΥΣΟΠΡΙΟΝΑ

GAP-4116

ΚΥΒΙΣΜΟΣ: 41cc
ΙΣΧΥΣ: 2,0HP / 1.5KW
ΜΗΚΟΣ ΛΑΜΑΣ (cm): 40.6
ΣΤΡΟΦΕΣ ΚΙΝΗΤΗΡΑ: 7500rpm
ΧΩΡΗΤ. ΔΟΧΕΙΟΥ ΚΑΥΣΙΜΩΝ: 550ml
ΒΑΡΟΣ: 6.7Kg

~~248.00€~~
135.00€



GAP-04116

41cc
2,0HP / 1.5KW
Λάμα & Καθένα
GARDY
40.6
7500rpm
550ml
6.7Kg

~~179.80€~~
99.00€

ΚΙΝΗΤΗΡΑΣ: Δίχρονος μονοκύλινδρος, αερόψυκτος



GAP-5220

ΚΥΒΙΣΜΟΣ: 52cc
ΙΣΧΥΣ: 2.7HP / 2.0KW
ΜΗΚΟΣ ΛΑΜΑΣ (cm): 50.8
ΣΤΡΟΦΕΣ ΚΙΝΗΤΗΡΑ: 7500rpm
ΧΩΡΗΤ. ΔΟΧΕΙΟΥ ΚΑΥΣΙΜΩΝ: 550ml
ΒΑΡΟΣ: 6.7Kg

~~266.60€~~
139.00€

ΚΑΡΜΠΥΡΑΤΕΡ



Λάμα & Καθένα
OREGON 50,8 cm



GAP-05220

52cc
2.7HP / 2.0KW
Λάμα & Καθένα
GARDY
50.8
7500rpm
550ml
6.7Kg

~~186.00€~~
109.00€



Κήπος

ΨΕΚΑΣΤΙΚΑ

GPS-05

ΧΩΡΗΤ. ΔΟΧΕΙΟΥ : 5lit
ΠΙΕΣΗ : 2.5Bar



~~18.19€~~
10.90€

Ψεκαστήρες προπίεσης χειρός

GPS-08

ΧΩΡΗΤ. ΔΟΧΕΙΟΥ : 8lit
ΠΙΕΣΗ : 1.5-4Bar



~~22.60€~~
12.90€

Ψεκαστήρες πλάτης μπαταρίας

GBLS-16

ΧΩΡΗΤ. ΔΟΧΕΙΟΥ : 16lit
ΠΙΕΣΗ : 4Bar
ΔΙΑΣΤΑΣΕΙΣ : 40x18x55
ΒΑΡΟΣ : 7Kg

~~129.95€~~
69.00€



Με επαναφορτιζόμενες
μπαταρίες λιθίου
ΑΥΤΟΝΟΜΙΑ : 3h

GBNS-16

ΧΩΡΗΤ. ΔΟΧΕΙΟΥ : 16lit
ΠΙΕΣΗ : 4Bar
ΔΙΑΣΤΑΣΕΙΣ : 38x18x49
ΒΑΡΟΣ : 7Kg

~~90.40€~~
49.00€



Με επαναφορτιζόμενες
μπαταρίες νικελίου
καδμίου 12V 8Ah
(Κλειστού τύπου)
ΑΥΤΟΝΟΜΙΑ : 3h

ΦΟΡΤΙΣΤΗΣ :
Είσοδος AC 230V
Έξοδος DC 12 - 2A

ΩΘΟΥΜΕΝΟ

GLM41-132

ΚΥΒΙΣΜΟΣ : 132cc
ΙΣΧΥΣ : 4 Hp
ΧΩΡΗΤΙΚΟΤΗΤΑ ΚΑΔΟΥ : 45lt
ΔΙΑΜΕΤΡΟΣ ΚΟΠΗΣ : 41cm
ΚΕΝΤΡΙΚΟ ΡΥΘΜ. ΥΨΟΣ ΚΟΠΗΣ : 25-75mm (7 θέσεις)
ΔΙΑΣΤΑΣΕΙΣ : 710x525x410mm
ΒΑΡΟΣ : 24Kg

~~361.60€~~
229.00€

Πλαίσιο : Χάλυβας
Χειρολαβή : Softgrip
Ρόδες μπροστά : Ø18cm
Ρόδες πίσω : Ø20cm



ΒΕΝΖΙΝΟΚΙΝΗΤΑ ΧΛΟΟΚΟΠΤΙΚΑ

GLM53-173N

173cc
6 Hp
65lt
53cm
25-75mm (8 θέσεις)
890x583x500mm
41.2Kg

~~565.00€~~
365.00€

Πλαίσιο : Χάλυβας
Χειρολαβή : Softgrip
Ρόδες μπροστά : Ø20cm
Ρόδες πίσω : Ø25cm
Ρόδες : από λάστιχο



ΚΙΝΗΤΗΡΑΣ
DUCAR



4 σε 1
με mulching*

*χλωρολίπανση

ΒΕΝΖΙΝΟΚΙΝΗΤΟ ΨΑΛΙΔΙ ΜΠΟΡΝΤΟΥΡΑΣ

GCM-260

Μήκος λάμας : 60cm
Πάχος κοπής : 20mm
Διακόπτης
Εκκίνηση με ντίζα
Προφυλακτήρας χεριών
Περιστροφή χειρολαβής 180°

~~242.95€~~
123.00€

ΚΥΒΙΣΜΟΣ : 25.4cc
ΙΣΧΥΣ : 1.2HP / 0.9kW
ΧΩΡΗΤ. ΔΟΧΕΙΟΥ ΚΑΥΣΙΜΩΝ : 0.5lt
ΒΑΡΟΣ : 7.3Kg



ΒΕΝΖΙΝΟΚΙΝΗΤΟ ΓΕΩΤΡΥΠΑΝΟ - ΤΡΙΒΕΛΑ

GTR-52

ΚΙΝΗΤΗΡΑΣ : Δίχρονος μονοκύλινδρος, αερόψυκτος
Στροφές : 240rpm
Καύσιμο : Βενζινόλαδο 1:25
Δυνατότητα τρυπήματος : 100/150/200mm

~~271.20€~~
139.00€

ΚΥΒΙΣΜΟΣ : 52cc
ΙΣΧΥΣ : 2HP / 1.45KW
ΧΩΡΗΤ. ΔΟΧΕΙΟΥ ΚΑΥΣΙΜΩΝ : 1.2lt
ΒΑΡΟΣ : 10.2Kg

Παραδίδεται με αρίδα Ø40mm



ΦΥΣΗΤΗΡΑΣ ΕΠΙΝΩΤΙΟΣ ΒΕΝΖΙΝΗΣ

GBL-520

ΚΥΒΙΣΜΟΣ : 52cc
ΙΣΧΥΣ : 2,0HP / 1.45KW
ΟΓΚΟΣ ΑΕΡΑ : 0,30m³/s
ΧΩΡΗΤ. ΔΟΧΕΙΟΥ ΚΑΥΣΙΜΩΝ : 1,5L
ΔΙΑΣΤΑΣΕΙΣ : 45x41,5x53,5cm
ΒΑΡΟΣ : 10,3Kg

~~334.80€~~
209.00€



ΛΑΣΤΙΧΑ ΠΟΤΙΣΜΑΤΟΣ ΚΗΠΟΥ



Το αυξημένο πάχος και η υψηλή πυκνότητα τλέξης εγγυώνται λάστιχα υψηλής και μακράς αντοχής, λειτουργικά για ποικιλία εφαρμογών, ακόμα και επαγγελματικών. Λάστιχα στρώσεων PVC ενισχυμένα με υψηλής αντοχής πολυεστερικό πλέγμα. Η εσωτερική στρώση προλαμβάνει τον σχηματισμό άλγης. Λαμβάνοντας υπόψη το πάχος, τα λάστιχα έχουν μοναδικές μηχανικές ιδιότητες και αντοχή σε παραμόρφωση και σπάσιμο.
Εφαρμογές: κηπουρική και παροχή νερού.

STEADY

- 3 στρώσεων πλέξης λάστιχο
- Αντοχή από -10°C έως +50°C
- Προστασία από την ακτινοβολία UV



ΚΩΔΙΚΟΣ	ΜΗΚΟΣ	ΔΙΑΣΤΑΣΗ	€
ADG 15S 15	15m	5/8"	9.00
ADG 25S 50	50m	1"	92.00

860EA/31
B008600992



Σετ με 30 μύτες και μαγνητική αυτόματη συγκράτηση,
σε πλαστική κασετίνα

**X
31**

	861LP	●	0,5x3-0,6x4,5-0,8x5,5-1,0x5,5-1,2x6,5-1,6x8 mm
	861PH	⊕	PH1-PH2-PH3
	861PZ	⊕	PZ1-PZ-PZ3
	861PE	○	2-3-4-5-6-8 mm
	861TX	⊗	T8-T9-T10-T15-T20-T25-T27-T30-T40
	861PQ	○	1-2-3 mm
	882M1	○ 1/4 - ● 1/4	

~~47.74€~~
27.50€



923E-FTX/C17
B009231017



Συλλογή με 17 καρυδάκια χειρός
για βίδες Torx®,
σε πλαστική κασετίνα

**X
17**

	C920FTX	⊗	E10-E12-E14-E16-E18-E20-E22-E24
	C920TX	⊗	T20-T25-T27-T30-T40-T45-T50-T55-T60

285x210x84 mm

~~117.80€~~
65.00€



928E/C17
B009282017



Συλλογή με 12 εξάγωνα καρυδάκια και
5 βοηθητικά εξαρτήματα,
σε πλαστική κασετίνα

**X
17**

	C928A	○	22-24-27-30-32-34-36-38-41-46-50-55 mm
	C928/55	⊗	
	C928/25		
	C928/21		100 mm
	C928/22		200 mm
	C928/42		455 mm

~~638.60€~~
355.00€

555x370x92 mm



923E/C25
B009231025**1/2"**

Συλλογή με 20 εξάγωνα καρυδάκια και 5 βοηθητικά εξαρτήματα, σε πλαστική κασετίνα

X 25~~229.40€~~
128.00€

	C920A	○	8-9-10-11-12-13-14-15-16-17-18-19-20-21-22-23-24-27-30-32 mm
	920E/55	⊕	
	C920/25		
	C920/21		125 mm
	C920/22		250 mm
	C910/16F		□ 3/8" - ■ 1/2"

285x210x84 mm

**913E/C33**
B009131033**3/8"**

Συλλογή με 28 εξάγωνα καρυδάκια και 5 βοηθητικά εξαρτήματα, σε πλαστική κασετίνα

X 33~~192.20€~~
108.00€

	C910A	○	6-7-8-9-10-11-12-13-14-15-16-17-18-19-20-21-22-24 mm
	C910AL	○	8-9-10-12-13-14-17-19 mm
	C956E	○	16 mm (5/8") 21 mm (13/16")
	910E/55	⊕	
	C910/25		
	C910/21		75 mm
	C910/22		150 mm
	C920/15F		□ 1/2" - ■ 3/8"

285x210x84 mm

**903E/C98**
B009031098**1/4"****1/2"**

Συλλογή με 45 εξάγωνα καρυδάκια, 35 μύτες, 4 γωνιακά κλειδιά Allen και 14 βοηθητικά εξαρτήματα, σε πλαστική κασετίνα

X 98~~389.36€~~
220.00€

	C900	○	4-4.5-5-5.5-6-7-8-9-10-11-12-13-14 mm
	C900L	○	6-7-8-9-10-11-12-13 mm
	900E/55	⊕	
	C900/25		
	C900/20		50 mm
	C900/20L		100 mm
	C900/30		150 mm
	C900/42		115 mm

	C920A	○	10-11-12-13-14-15-16-17-18-19-20-21-22-24-27-30-32 mm
	C920L	○	14-15-17-19-22 mm
	C956C	○	16 mm (5/8") - 21 mm (13/16")
	920E/55	⊕	
	C920/25		
	C920/21		125 mm
	C920/22		250 mm

	861PH	⊕	PH1-PH2
	861PZ	⊕	PZ1-PZ2
	861PE	⊕	3-4-5-6 mm
	861LP	⊕	0.6x4-0.8x5.5-1.2x6.5 mm
	861TX	⊕	T10-T15-T20-T25-T27-T30
	C866LP	⊕	1.6x8-1.6x10-2.0x12 mm
	C866PH	⊕	PH3-PH4
	C866PZ	⊕	PZ3-PZ4
	866PE	⊕	7-8-10-12-14 mm
	866TX	⊕	T40-T45-T50-T55-T60-T70
	96	○	1.3-1.5-2-2.5 mm

	C910/16F		□ 3/8" - ■ 1/2"
	C895/6		□ 1/2" - ○ 5/16"
	C900AD	⊕	14"
	892/0	●	1/4" - ■ 1/4"

375x295x84 mm



BW 860EA/31
B008606992



Σετ με 30 μύτες και μαγνητική αυτόματη συγκράτηση,
σε πλαστική κασετίνα

	BW 861LP	●	0,5x3-0,6x4,5-0,8x5,5-1,0x5,5-1,2x6,5-1,6x8 mm
	BW 861PH	⊕	PH1-PH2-PH3
	BW 861PZ	⊕	PZ1-PZ-PZ3
	BW 861PE	○	2-3-4-5-6-8 mm
	BW 861TX	⊗	T8-T9-T10-T15-T20-T25-T27-T30-T40
	BW 861PQ	○	1-2-3 mm
	BW 882M1	○ 1/4 - ● 1/4	

**X
31**



~~47.12€~~
27.30€

BW 1256/C21-1
B012566122



Σετ με 21 μύτες και μαγνητική αυτόματη συγκράτηση,
σε πλαστική κασετίνα

	BW 1256LP	●	1,5-2-2,5 mm
	BW 1256PH	⊕	PH0-PH1
	BW 1256PZ	⊕	PZ0-PZ1
	BW 1256PE	○	0,7-0,9-1,3-1,5-2-2,5-3 mm
	BW 1256TX	⊗	T4-T5-T6-T7
	BW 1256RTX	⊗	T8-T10-T15
		4 mm	99 mm

**X
22**



~~38.44€~~
22.20€

BW 903E/C42
B009036042



Συλλογή με 13 εξάγωνα καρυδάκια, 18 μύτες,
4 γωνιακά κλειδιά Allen και 7 βοηθητικά εξαρτήματα,
σε πλαστική κασετίνα

	BW 900	○	4-4,5-5-5,5-6-7-8-9-10-11-12-13-14 mm
	BW 900E/55	⊗	126 mm
	BW 900/25		
	BW 900/20		50 mm
	BW 900/20L		100 mm
	BW 900/42		115 mm
	BW 900/30		150 mm
	BW 96	○	1,3-1,5-2-2,5 mm
	BW 895/1	□ 1/4 - ○ 1/4	
	BW 861LP	●	⊗ 0,6x4-0,8x5,5-1,2x6,5 mm
	BW 861PH	⊕	⊗ PH1-PH2-PH3
	BW 861PZ	⊕	⊗ PZ1-PZ2-PZ3
	BW 861PE	○	⊗ 3-4-5-6 mm
	BW 861TX	⊗	⊗ T10-T15-T20-T25-T30

**X
42**



~~114.08€~~
66.00€

190x160x60 mm

BW 923E-PE/C18 B009236028

12"





Συλλογή με 18 καρυδάκια με μύτη Allen,
σε πλαστική κασετίνα

X
18

~~166.16€~~

96.00€

 55 mm	BW 920PE	○ 4-5-6-7-8-10-12 14-17-19 mm
 100 mm	BW 920PE-L	○ 4-5-6-7-8 mm
 140 mm	BW 920PE-XL	○ 10-12-14 mm

285x210x84 mm



BW 923E-TX/C18 B009236018

12"





Συλλογή με 18 καρυδάκια με μύτη
για βίδες Torx®,
σε πλαστική κασετίνα

X
18

~~152.52€~~

89.00€

 55 mm	BW 920TX	⊙ T20-T25-T27-T30-T40- T45-T50-T55-T60-T70
 100 mm	BW 920TX-L	⊙ T20-T25-T27-T30-T40
 140 mm	BW 920TX-XL	⊙ T45-T50-T55

285x210x84 mm



BW 923E-FTX/C17 B009236017

12"





X
17

Συλλογή με 17 καρυδάκια χειρός
για βίδες Torx®,
σε πλαστική κασετίνα

~~111.60€~~

65.00€

	BW 920FTX	⊙ E10-E12-E14-E16-E18-E20- E22-E24
	BW 920TX	⊙ T20-T25-T27-T30-T40-T45- T50-T55-T60

285x210x84 mm



BW 913E/C33

B009136033

3/8"

X
33

Συλλογή με 28 εξάγωνα καρυδάκια και
5 βοηθητικά εξαρτήματα,
σε πλαστική κασετίνα

~~186.00€~~
108.00€



285x210x84 mm

	BW 910A	○	6-7-8-9-10-11-12-13-14-15-16-17-18-19-20-21-22-24 mm
	BW 910AL	○	8-9-10-12-13-14-17-19 mm
	BW 956C	○	16 mm (5/8") 21 mm (13/16")
	BW 910E/55	⊗	200 mm
	BW 910/25		
	BW 910/20		75 mm
	BW 910/22		150 mm
	BW 920/15F		□ 1/2" - ■ 3/8"

BW 923E/C25

B009236025

1/2"

X
25

Συλλογή με 20 εξάγωνα καρυδάκια και
5 βοηθητικά εξαρτήματα,
σε πλαστική κασετίνα

~~220.72€~~
128.00€



285x210x84 mm

	BW 920A	○	8-9-10-11-12-13-14-15-16-17-18-19-20-21-22-23-24-27-30-32 mm
	BW 920E/55	⊗	264 mm
	BW 920/25		
	BW 920/21		125 mm
	BW 920/22		250 mm
	BW 910/16F		□ 3/8" - ■ 1/2"

BW 928E/C17

B009286017



3/4"

X
17

Συλλογή με 12 εξάγωνα καρυδάκια και 5 βοηθητικά εξαρτήματα, σε πλαστική κασετίνα

~~607.60€~~

355.00€

	BW 928A	○	22-24-27-30-32-34-36 38-41-46-50-55 mm
	BW 928/55	⊗	500 mm
	BW 928/25		
	BW 928/21		100 mm
	BW 928/22		200 mm
	BW 928/42		455 mm

555x370x92 mm



BW 903E/C98

B009036098

1/4"







1/2"





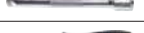

X
98





Συλλογή με 45 εξάγωνα καρυδάκια, 35 μύτες, 4 γωνιακά κλειδιά Allen και 14 βοηθητικά εξαρτήματα, σε πλαστική κασετίνα

~~378.20€~~

220.00€











	BW 900	○	4-4,5-5-5,5-6-7-8-9-10-11-12-13-14 mm
	BW 900L	○	6-7-8-9-10-11-12-13 mm
	BW 900E/55	⊗	126 mm
	BW 900/25		
	BW 900/20		50 mm
	BW 900/20L		100 mm
	BW 900/30		150 mm
	BW 900/42		115 mm

	BW 920A	○	10-11-12-13-14-15-16-17-18-19-20-21- 22-24-27-30-32 mm
	BW 920AL	○	14-15-17-19-22 mm
	BW 956C	○	16 mm (5/8") - 21 mm (13/16")
	BW 920E/55	⊗	264 mm
	BW 920/25		
	BW 920/21		125 mm
	BW 920/22		250 mm

	BW 910/16F	□ 3/8" - ■ 1/2"
	BW 895/6	□ 1/2" - ○ 5/16"
	BW 895/1	□ 1/4" - ○ 1/4"
	BW 892/0	● 1/4" - ■ 1/4"
	BW 861PH	⊕ ⊗ PH1-PH2

375x295x84 mm



	BW 861PZ	⊕ ⊗	⊕ PZ1-PZ2
	BW 861PE	○ ⊕	⊕ 3-4-5-6 mm
	BW 861LP	● ⊕	⊕ 0,6x4-0,8x5,5-1,2x6,5 mm
	BW 861TX	⊗ ⊕	⊕ T10-T15-T20-T25-T27-T30
	BW 866LP	● ⊕	⊕ 1,6x8-1,6x10-2,0x12 mm
	BW 866PH	⊕ ⊗	⊕ PH3-PH4
	BW 866PZ	⊕ ⊗	⊕ PZ3-PZ4
	BW 866PE	○ ⊕	⊕ 7-8-10-12-14 mm
	BW 866TX	⊗ ⊕	⊕ T40-T45-T50-T55-T60-T70
	BW 96	○	○ 1,3-1,5-2-2,5 mm

BW 903E/C170

B009036170

1/4" 3/8" 1/2"

Συλλογή με 74 εξάγωνα καρυδάκια, 42 μύτες, 30 καρυδάκια με μύτη, 7 γωνιακά κλειδιά Allen και 17 βοηθητικά εξαρτήματα, σε πλαστική κασετίνα

X 170

~~682.00€~~
400.00€



1/4"

453x375x90 mm

	BW 900	○	4-4,5-5-5,5-6-7-8-9-10-11-12-13-14 mm
	BW 900L	○	4-5-6-7-8-9-10 mm
	BW 900E/55	⊕	126 mm
	BW 900/25		
	BW 900/20		50 mm
	BW 900/20L		100 mm
	BW 900/30		150 mm
	BW 900/42		115 mm
	BW 900FTX	⊗	E4-E5-E6-E7-E8
	BW 900LP	●	0,8x4-1,0x5,5-1,2x6,5-1,2x8 mm
	BW 900PH	⊕	PH0-PH1-PH2
	BW 900PZ	⊕	PZ0-PZ1-PZ2
	BW 900ME	○	3-4-5-6 mm
	BW 900TX	⊗	T08-T09-T10-T15-T20-T25-T27-T30
	BW 900RTX	⊗	T08-T09-T10-T15-T20-T25-T27-T30

3/8"

	BW 910A	○	10-11-12-13-14-15-16-17-18-19 mm
	BW 910AL	○	10-11-12-13-14-15 mm
	BW 910FTX	⊗	E10-E11-E12-E14-E16
	BW 956E	○	18 mm (11/16")
	BW 910E/55	⊕	200 mm
	BW 910/25		
	BW 910/22		150 mm

1/2"

	BW 920A	○	10-11-12-13-14-15-16-17-18-19-20-21-22-24-27-30-32 mm
	BW 920AL	○	16-17-18-19-22 mm
	BW 920FTX	⊗	E18-E20-E24
	BW 956C	○	16 mm (5/8") - 21 mm (13/16")
	BW 920E/55	⊕	264 mm
	BW 920/25		
	BW 920/21		125 mm
	BW 920/22		250 mm
	BW 910/16F	□	3/8" - ■ 1/2"

	BW 96	○	0,9-1,5-2-2,5-3-4-5 mm
	BW 895/4	□	3/8" - ○ 5/16"
	BW 895/6	□	1/2" - ○ 5/16"
	BW 895/1	○	1/4" - □ 1/4"
	BW 892/0	●	1/4" - ■ 1/4"
	BW 861RTX	⊗	T9-T10-T15-T20-T25-T27-T30-T40
	BW 861TX	⊗	T6-T7-T8
	BW 861RIBE	⊗	7-8-9 mm
	BW 861XZN	○	5-6-8 mm
	BW 866LP	●	1,6x8-1,6x10-2,0x12 mm
	BW 866PH	⊕	PH3-PH4
	BW 866PZ	⊕	PZ3-PZ4
	BW 866PE	○	7-8-10-12-14 mm
	BW 866TX	⊗	T40-T45-T50-T55-T60-T70
	BW 866RTX	⊗	T40-T45-T50-T55-T60-T70

BW 2046E/C116

B020466116



1/4" 1/2"

X
116

Εργαλειοθήκη με συλλογή με 116 εργαλεία για γενική συντήρηση, σε πλαστική κασετίνα



~~595.20€~~
345.00€

453x375x90 mm

1/4"		BW 900	○	4-4,5-5-5,5-6-7-8-9-10-11-12-13-14 mm
		BW 900L	○	6-7-8-9-10-11-12-13 mm
		BW 900E/55	⊗	126 mm
		BW 900/25		
		BW 900/20		50 mm
		BW 900/20L		100 mm
		BW 900/30		150 mm
	BW 900/42		115 mm	

1/2"		BW 920A	○	10-11-12-13-14-15-16-17-18-19-20-21-22-24-27-30-32 mm
		BW 920AL	○	14-15-17-19-22 mm
		BW 956C	○	16 mm (5/8") - 21 mm (13/16")
		BW 920E/55	⊗	264 mm
		BW 920/25		
		BW 920/21		125 mm
		BW 920/22		250 mm
		BW 910/16F		□ 3/8" - ■ 1/2"
		BW 895/6		□ 1/2" - ○ 5/16"

	BW 895/1	□ 1/4" - ○ 1/4"
	BW 892/0	● 1/4" - ■ 1/4"
	BW 861PH	⊕ PH1-PH2
	BW 861PZ	⊕ PZ1-PZ2
	BW 861PE	○ 3-4-5-6 mm
	BW 861LP	● 0,6x4-0,8x5,5-1,2x6,5 mm
	BW 861TX	⊗ T10-T15-T20-T25-T27-T30
	BW 866LP	● 1,6x8-1,6x10-2,0x12 mm
	BW 866PH	⊕ PH3-PH4
	BW 866PZ	⊕ PZ3-PZ4
	BW 866PE	○ 7-8-10-12-14 mm
	BW 866TX	⊗ T40-T45-T50-T55-T60-T70
	BW 42	⊗ 7-8-9-10-11-12-13-14-15-16-17-18-19 mm
	BW 96/SC9	○ 1,5-2-2,5-3-4-5-6-8-10 mm

BW 2047E/C108

B020476008



1/4" 1/2"

X
108

Εργαλειοθήκη με συλλογή με 108 εργαλεία για γενική συντήρηση, σε πλαστική κασετίνα



~~706.80€~~
410.00€

555x370x92 mm

1/4"		BW 900	○	4-4,5-5-5,5-6-7-8-9-10-11-12-13-14 mm
		BW 900E/55	⊗	126 mm
		BW 900/25		
		BW 900/20		50 mm
		BW 900/20L		100 mm
		BW 900/30		150 mm
		BW 900/42		115 mm

	BW 861LP	0,5x3-0,6x4,5-0,8x5,5-1,0x5,5-1,2x6,5-1,6x8 mm
	BW 861PH	1-2-3
	BW 861PZ	1-2-3
	BW 861PE	2-3-4-5-6-8 mm
	BW 861TX	T8-T9-T10-T15-T20-T25-T27-T30-T40
	BW 861PQ	1-2-3 mm
	BW 882M1	○ 1/4" - ● 1/4"

1/2"		BW 920A	○	10-11-12-13-14-15-16-17-18-19-20-21-22-24-27-30-32 mm
		BW 956C	○	16 mm (5/8") - 21 mm (13/16")
		BW 920E/55	⊗	264 mm
		BW 920/25		
		BW 920/21		125 mm
		BW 920/22		250 mm
		BW 910/16F		□ 3/8" - ■ 1/2"

	BW 895/1	□ 1/4" - ○ 1/4"
	BW 42	⊗ 7-8-9-10-11-12-13-14-15-16-17-18-19 mm
	BW 96/SC9	○ 1,5-2-2,5-3-4-5-6-8-10 mm
	BW 1048	250 mm
	BW 1082BM	160 mm
	BW 1150BM	180 mm
	BW 1166BM	160 mm
	1201E	● 3x75-4x100-5,5x125 6,5x150mm
	1202E	⊕ PH1-PH2
	BW 1370	300 g

BW 2054E-100
B020546001



1/4"

Εργαλειοθήκη με συλλογή με 100 εργαλεία για γενική συντήρηση

• Ενσωματωμένος μαλακός δίσκος τακτοποίησης

**X
100**

~~632.40€~~
370.00€

400x300x140 mm



	BW 42		6-7-8-9-10-11-12-13-14-15-16-17-19 mm
	BW 96BPC/SC9		1,5-2-2,5-3-4-5-6-8-10 mm
	BW 1048		250 mm
	BW 1082BM		160 mm
	BW 1150BM		180 mm
	BW 1166BM		160 mm
	1201E		3x75-5,5x100-6,5x150 mm
	1202E		PH0x60-PH1x80-PH2x100 mm
	BW 1253		3,5x100 mm
	BW 1370		300 g
	BW 1692/3		3 m
	1770A		9 mm
	BW 1770RL		10x
	BW 1778SCL		170 mm
	BW 1725CR		150 mm

BW 860EA/31

	BW 861LP	0,5x3-0,6x4,5-0,8x5,5-1,0x5,5-1,2x6,5-1,6x8 mm
	BW 861PH	1-2-3
	BW 861PZ	1-2-3
	BW 861PE	2-3-4-5-6-8 mm
	BW 861TX	T8-T9-T10-T15-T20-T25-T27-T30-T40
	BW 861PQ	1-2-3 mm
	BW 882M1	○ 1/4 - ● 1/4



	BW 882P/80	○ 1/4 - ● 1/4
	BW 895/1	○ 1/4 - □ 1/4
	BW 900	○ 4-4,5-5-5,5-6-7-8-9-10-11-12-13-14 mm
	BW 900/20	50 mm
	BW 900/20L	100 mm
	BW 900/25	
	BW 900/30	150 mm
	BW 900/42	115 mm
	BW 900/55	150 mm

BW 2054E-128
B020546002



1/4" 3/8"

**X
128**

Εργαλειοθήκη με συλλογή με 128 εργαλεία για γενική συντήρηση

· Ενσωματωμένος μαλακός δίσκος τακτοποίησης

~~768.80€~~
450.00€



BW 860EA/31

⦿	⊠	BW 861LP	0,5x3-0,6x4,5-0,8x5,5-1,0x5,5-1,2x6,5-1,6x8 mm
⊕	⊠	BW 861PH	1-2-3
⊕	⊠	BW 861PZ	1-2-3
○	⊠	BW 861PE	2-3-4-5-6-8 mm
⊕	⊠	BW 861TX	T8-T9-T10-T15-T20 T25-T27-T30-T40
○	⊠	BW 861PQ	1-2-3 mm
○	⊠	BW 882M1	○ 1/4 - ● 1/4



BW 1256/C21-1

⦿	⊠	BW 1256LP	1,5-2-2,5 mm
⊕	⊠	BW 1256PH	PH0-PH1
⊕	⊠	BW 1256PZ	PZ0-PZ1
○	⊠	BW 1256PE	0,7-0,9-1,3-1,5-2-2,5-3 mm
⊕	⊠	BW 1256TX	T4-T5-T6-T7
⊕	⊠	BW 1256RTX	T8-T10-T15
4 mm	⊠		99 mm



400x300x140 mm

	BW 42	⊠	7-8-9-10-11-12-13-14-15-16-17-19 mm
	BW 96BPC/SC9	○	1,5-2-2,5-3-4-5-6-8-10 mm
	BW 1048		250 mm
	BW 1082BM	⌒	160 mm
	BW 1150BM	≡	180 mm
	BW 1166BM	●	160 mm
	1201E	●	3x75-5,5x100-6,5x150 mm
	1202E	⊕	PH0x60-PH1x80-PH2x100 mm
	BW 1128BMX		150 mm
	BW 1370	⚡	300 g
	BW 1692/3		3 m
	1771		18 mm
	BW 1771RL		10x
	BW 1833S		105 mm Batteries: 1xAA (not included)

1/4"

	BW 895/1	○	1/4 - □ 1/4
	BW C900	○	4-4,5-5-5,5-6-7-8-9-10-11-12-13 mm
	BW C900/20L		100 mm
	BW C900/25		
	BW C900/30		150 mm
	BW C900/42		115 mm
	BW C900/55	⊕	150 mm

3/8"

	BW C910A	○	14-15-17-18-19-22-24 mm
	BW C910/22		150 mm
	BW C910/25		
	BW C910/55	⊕	200 mm
	BW C920/15F	□	1/2" - ■ 3/8"

BW 2056E

B020566010



1/4" 1/2"

Εργαλειοθήκη με συλλογή με 163 εργαλεία για γενική συντήρηση

- Αποσπώμενος εσωτερικός πίνακας εργαλείων
- Ενσωματωμένος μαλακός δίσκος τακτοποίησης



465x330x170 mm

X
163

~~1,085.00€~~
630.00€

Τρόλεϊ εργαλείων
+ 163 εργαλεία

Εργαλειοθήκη
+ 163 εργαλεία

~~1,054.00€~~
610.00€

BW 2056T/E

B020566110



1/4" 1/2"

Τρόλεϊ εργαλείων με συλλογή με 163 εργαλεία για γενική συντήρηση

- Ρυθμιζόμενη τηλεσκοπική λαβή
- Αποσπώμενος εσωτερικός πίνακας εργαλείων
- Ενσωματωμένος μαλακός δίσκος τακτοποίησης



465x330x225 mm

	BW 42	8-9-10-11-12-13-14-15-16-17-18-19 mm
	BW 96BPC/SC9	1,5-2-2,5-3-4-5-6-8-10 mm
	BW 111	250 mm
	BW 1048	250 mm
	BW 1082BM	160 mm
	BW 1150BM	180 mm
	BW 1166BM	160 mm
	1201E	2,5x50-3x75-4x125-5,5x150-6,5x150-8x150 mm

	1202E	PH1x80-PH2x100 mm
	1209E/PZ	PZ1x80-PZ2x100 mm
	BW 1128BMX	150 mm
	BW 1253	3,5x100 mm
	BW 1370	300 g
	BW 1692/5	5 m
	BW 1725CR	150 mm
	1771	18 mm

1/4"		BW 895/1	1/4 - 1/4
		BW 900	4-4,5-5-5,5-6-7-8-9-10-11-12-13-14 mm
		BW 900/20	50 mm
		BW 900/20L	100 mm
		BW 900/25	
		BW 900/30	150 mm
		BW 900/42	115 mm
		BW 900/55	150 mm

1/2"		BW 920A	10-11-12-13-14-15-16-17-18-19-21-22-24 mm
		BW 920/21	125 mm
		BW 920/22	250 mm
		BW 910/16F	3/8" - 1/2"
		BW 920/25	
		BW 920/55	260 mm

BW 861/C61

	BW 861LP	0,5x3 (2)-0,5x4(2)-0,6x4,5(2)-0,8x5(2)-1,0x5,5(2)-1,0x6(2)-1,6x8(2) mm
	BW 861PH	PH0(2)-PH1(7)-PH2(7)-PH3(2)
	BW 861PZ	PZ0(2)-PZ1(3)-PZ2(3)-PZ3(2)
	BW 861PE	1,5-2-2,5-3-4-4,5-5-5,5-6-8 mm
	BW 861TX	T9-T10-T15-T20-T25 T27-T30-T40
	BW 882M1	1/4 - 1/4



BW 1256/C21-1

	BW 1256LP	1,5-2-2,5 mm
	BW 1256PH	PH0-PH1
	BW 1256PZ	PZ0-PZ1
	BW 1256PE	0,7-0,9-1,3-1,5-2-2,5-3 mm
	BW 1256TX	T4-T5-T6-T7
	BW 1256RTX	T8-T10-T15
4 mm		99 mm



BW 2056E 12V/19P
B020566022



1/4"

Εργαλειοθήκη με συλλογή 147 εργαλείων για ΓΕΝΙΚΗ ΣΥΝΤΗΡΗΣΗ και εξαιρετικά συμπαγές τρυπάνι 12V

- Αποσπώμενος εσωτερικός πίνακας εργαλείων
- Ενσωματωμένος μαλακός δίσκος τακτοποίησης

NEO

**X
147**



~~1,215.20€~~
710.00€



465x330x170 mm

	BW 42		8-9-10-11-12-13-14-15-16-17-18-19 mm
	BW 96BPC/SC9		1,5-2-2,5-3-4-5-6-8-10 mm
	BW 111		250 mm
	BW 1048		250 mm
	BW 1082BM		160 mm
	BW 1150BM		180 mm
	BW 1166BM		160 mm
	1201E		2,5x50-3x75-4x125-5,5x150-6,5x150-8x150 mm
	1202E		PH1x80-PH2x100 mm
	1209E/PZ		PZ1x80-PZ2x100 mm
	BW 1128BMX		150 mm
	BW 1253		3,5x100 mm
	BW 1370		300 g
	BW 1692/5		5 m
	BW 1725CR		150 mm
	1771		18 mm
	BW 1696		300 mm

	1972/12V-10	
	1994BL 12V-2AH	
	1994CB 12V	
	410/SEL19	Ø 1+10x0,5 mm

1/4"

	BW 895/1		1/4 - □ 1/4
	BW 900		4-4,5-5-5,5-6-7-8-9-10-11-12-13-14 mm
	BW 900/20		50 mm
	BW 900/20L		100 mm
	BW 900/25		
	BW 900/30		150 mm
	BW 900/42		115 mm
	BW 900/55		150 mm

BW 861/C61

		BW 861LP	0,5x3 (2)-0,5x4(2)-0,6x4,5(2)-0,8x5(2)-1,0x5,5(2)-1,0x6(2)-1,6x8(2) mm
		BW 861PH	PH0(2)-PH1(7)-PH2(7)-PH3(2)
		BW 861PZ	PZ0(2)-PZ1(3)-PZ2(3)-PZ3(2)
		BW 861PE	1,5-2-2,5-3-4-4,5-5-5,5-6-8 mm
		BW 861TX	T9-T10-T15-T20-T25 T27-T30-T40
		BW 882M1	○ 1/4 - ● 1/4



BW 2120L-E/T91
B021206911



**X
91**

Εργαλειοθήκη αναδιπλούμενη με συλλογή με 91 εργαλεία για γενική συντήρηση, από λαμαρίνα

- Ενσωματωμένοι θερμοδιαμορφωμένοι δίσκοι τακτοποίησης

~~781.20€~~
450.00€



550x200x210 mm

12"



BW 920A	○	10-11-12-13-14-15-16-17-18-19-20-21-22-23-24-27-30-32 mm	20
BW 920/55	⊗	250 mm	
BW 920/25			



BW 920/21	○	125 mm	5
BW 920/22		250 mm	
BW 910/16F	□ 3/8" - ■ 1/2"		
BW 1048		250 mm	
1771		18 mm	



BW 42	⊕	8-9-10-11-12-13-14-15-16-17-19 mm	20
BW 96/SC9	○	1,5-2-2,5-3-4-5-6-8-10 mm	



1201E	●	2,5x50-3x75-4x100-5,5x125-6,5x150 mm	6
1201EN	●	4x30 mm	



BW 860EA/31	⊕ ⊖ ⊕ ⊖ ⊕ ⊖		37
BW 895/1	◇ 1/4 - □ 1/4		
BW 900/30		150 mm	
1202E	⊕	PH0x60-PH1x80-PH2x100 mm	
1202EN	⊕	PH1x30 mm	



BW 1082BM	⌒	160 mm	3
BW 1150BM	≡	180 mm	
BW 1166BM	●	160 mm	

BW C22E B022006130

Φορητό ερμάριο εργαλείων με τρία συρτάρια

- 3 συρτάρια (435x210x50 mm), με γλίστρες με ρουλεμάν
- Επάνω διαμέρισμα (505x256x60mm)
- Μπροστινή κεντρική κλειδαριά
- Λαβή στο καπάκι
- Αναδιπλούμενες πλευρικές λαβές για ευκολία χειρισμού



kg 20



n°	h	max
3	50 mm	5 kg

~~266.60€~~

157.00€

BW 2200E/21 B022006201

Φορητό ερμάριο με συλλογή με 159 εργαλεία, ενσωματωμένους μαλακούς δίσκους τακτοποίησης



**X
159**

1/4"

1/2"



BW 861/C61	⊕ ⊖ ⊕ ⊖ ⊕ ⊖ ⊕ ⊖	BW 900	⊕ 4-4,5-5-5,5-6-7-8-9-10-11-12-13-14 mm
BW 1256/C21-1	⊙ 4 mm	BW 900/20	⊕ 50 mm
BW 900/55	⊕ 150 mm	BW 900/20L	⊕ 100 mm
BW 920/55	⊕ 260 mm	BW 920/25	⊕ 250 mm
BW 900/25	⊕	BW 910/16F	⊕ 3/8" - ⊕ 1/2"
BW 900/42	⊕ 115 mm	BW 920A	⊕ 13-14-15-16-17-18-19-21-22 mm
BW 895/1	⊕ ⊕		



BW 42	⊕ 8-10-11-12-13-14-15-17-19 mm	BW 1150BM	⊕ 180 mm
BW 1082BM	⊕ 160 mm	BW 1770A	9 mm
		BW 1770RL	10x



BW 96BPC/SC9	⊕ 1,5-2-2,5-3-4-5-6-8-10 mm	1202E	⊕ PH1X80-PH2X100
1201E	⊕ 2,5x50-3x75-4x100-5,5x125 mm	1202EN	⊕ PH1X30 mm
1201EN	⊕ 4X30	BW 1253	⊕ 3,5x100 mm

~~899.00€~~

530.00€

	BW 1048	250 mm
	BW 1128BMX	150 mm
	BW 1370	300 g
	BW 1692	5 m

BW C43
B043006003

Τρόλεϊ εργαλείων με τρία στοιχεία

- Σκελετός από λαμαρίνα και πλαστικά επάνω
- 3 αποσπώμενα στοιχεία:
 - 1 κουτί εργαλείων επάνω, ύψους 220 mm
 - 1 κεντρικό στοιχείο, ύψους 165 mm, με 2 συρτάρια, ύψους 60 mm
 - 1 κάτω στοιχείο, ύψους 330 mm, με ανακλινόμενο συρτάρι, ύψους 280 mm, με ρόδες
- Ρόδες \varnothing 160 mm
- Τηλεσκοπική χειρολαβή, ρυθμίζεται σε 4 θέσεις
- Σύστημα γρήγορης απελευθέρωσης των στοιχείων με δυνατότητα πρόσβασης σε όλα τα διαμερίσματα
- Επάνω κουτί εργαλείων με εσωτερικό διαμέρισμα αντικειμένων και 2 δίσκους εργαλείων ενσωματωμένους στο καπάκι

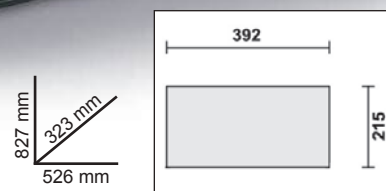
~~415.40€~~**245.00€**

3 στοιβαζόμενες μονάδες



BW 4300E/21
B043006201



**X
212**

Τρόλει εργαλείων με τρία στοιχεία C43
με συλλογή με 212 εργαλεία για γενική συντήρηση

	BW 42	7-8-9-10-11-12-13-14-15-16-17-18-19-22 mm
	BW 96BPC/SC9	1,5-2-2,5-3-4-5-6-8-10 mm
	BW 111	200 mm
	BW 1048	250 mm
	BW 1052	240 mm
	BW 1082BM	160 mm
	BW 1150BM	180 mm
	BW 1166BM	160 mm
	1201E	2,5x50-3x75-4x100-5,5x150-6,5x150 mm
	1201EN	4x30 mm
	1202E	PH0x60-PH1x80-PH2x100 mm
	1202EN	PH1x30 mm
	BW 1128BMX	150 mm
	BW 1253	3,5x100 mm
	BW 1370	300 g
	BW 1390	Ø 35 mm
	BW 1692	3 m
	BW 1696	300 mm
	1771	18 mm
	BW 1771RL	10x
	BW 1725CR	150 mm
	BW 1098	220 mm
	BW 1719BMA...P	200 mm
	BW 1719BMA...M	200 mm
	BW 1719BMA...R	200 mm
	BW 1833S	105 mm Batteries: 1xAA (not included)

BW 861/C61 1/4"

	BW 861LP	0,5x3 (2)-0,5x4(2)-0,6x4,5(2)-0,8x5(2)-1,0x5,5(2)-1,0x6(2)-1,6x8(2) mm
	BW 861PH	PH0(2)-PH1(7)-PH2(7)-PH3(2)
	BW 861PZ	PZ0(2)-PZ1(3)-PZ2(3)-PZ3(2)
	BW 861PE	1,5-2-2,5-3-4-5-5,5-6-8 mm
	BW 861TX	T9-T10-T15-T20-T25 T27-T30-T40
	BW 882M1	1/4 - 1/4



~~1,395.00€~~
800.00€



BW 1256/C21-1 1/4"

	BW 1256LP	1,5-2-2,5 mm
	BW 1256PH	PH0-PH1
	BW 1256PZ	PZ0-PZ1
	BW 1256PE	0,7-0,9-1,3-1,5-2-2,5-3 mm
	BW 1256TX	T4-T5-T6-T7
	BW 1256RTX	T8-T10-T15
	4 mm	99 mm



BW 903E/C42 1/4"

	BW 900	4-4,5-5-5,5-6-7-8-9-10-11-12-13-14 mm
	BW 900E/55	126 mm
	BW 900/25	
	BW 900/20	50 mm
	BW 900/20L	100 mm
	BW 900/42	115 mm
	BW 900/30	150 mm
	BW 96	1,3-1,5-2-2,5 mm
	BW 895/1	1/4 - 1/4
	BW 861LP	0,6x4-0,8x5,5-1,2x6,5 mm
	BW 861PH	PH1-PH2-PH3
	BW 861PZ	PZ1-PZ2-PZ3
	BW 861PE	3-4-5-6 mm
	BW 861TX	T10-T15-T20-T25-T30



BW 923E/C25 1/2"

	BW 920A	8-9-10-11-12-13-14-15-16-17-18-19-20-21-22-23-24-27-30-32 mm
	BW 920E/55	264 mm
	BW 920/25	
	BW 920/21	125 mm
	BW 920/22	250 mm
	BW 910/16F	3/8" - 1/2"



400 kg

BW 5000S 0/3M

B050006331



Service τρόλεϊ με 3 συρτάρια και συλλογή 189 εργαλείων

- Θερμοπλαστική επιφάνεια εργασίας
- 3 συρτάρια (588x367 mm) με γλίστρες με ρουλεμάν, 70 mm ύψος
- Οι βάσεις των συρταριών προστατεύονται με αφρώδες ελαστικό ταπί
- Εμπρόσθιο κεντρικό κλείδωμα
- Περιλαμβάνεται βολική πλευρική βάση κατσαβιδιών
- Δύο πλευρικές ενσωματωμένες βάσεις για κατσαβίδια
- Μεγάλο κάτω ράφι που προστατεύεται από ανθεκτικό στα λάδια και αντιολισθητικό ταπί
- 4 ρόδες, Ø 125 mm:
2 σταθερές ρόδες και 2 περιστρεφόμενες ρόδες (μία με φρένο)
- Ικανότητα σε στατικό φορτίο: 400 kg
- Χωρητικότητα συρταριού: 15 kg, κατανεμημένα ομοιόμορφα



n°	h	max
3	70 mm	15 kg

~~2,170.00€~~
1,275.00€



050006331



050006332



050006333

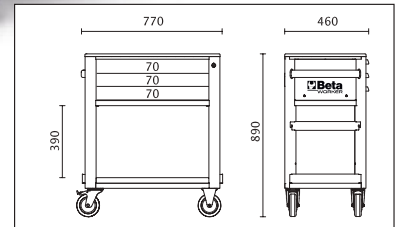
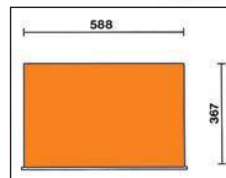

31

- BW 42** ○ 6-7-8-9-10-11-12-13-14-15-16-17-18-19-20-21-22-23-24 mm
1201E ● 2,5x50-3x75-4x100-5,5x125-6,5x150-8x200 mm
1202E ● PH0x60-PH1x80-PH2x100-PH3x150 mm
1201EN ● 4x30 mm
1202EN ● PH1x30 mm

X 189



73

- BW 32** Ø 4 mm **BW 1082BM** ≤ 160 mm **1032** ○ 180 mm
BW 34 150 mm **BW 1150BM** = 180 mm **1034** ○ 170 mm
BW 36 150 mm **BW 1166BM** ● 200 mm **1036** ● 175 mm
BW 1048 250 mm **BW 1370** = 500 g **1038** ● 175 mm
BW 1390 Ø 35 mm



14

- BW 900** ○ 4-4,5-5-5,5-6-7-8-9-10-11-12-13-14 mm
BW 900ME ○ 3-4-5-6-7-8 mm
BW 900TX ○ T06-T07-T08-T09-T10-T15-T20-T25
BW 900/20 50 mm
BW 900/20L 100 mm
BW 900/25
BW 900/30 150 mm
BW 900/42 115 mm
BW 900/55 ⊕ 150 mm
BW 895/1 ○ 1/4" - □ 1/4"

- BW 96BPC/SC9** ○ 1,5-2-2,5-3-4-5-6-8-10 mm
BW 111 250 mm

12

- BW 920A** ○ 8-9-10-11-12-13-14-15-16-17-18-19-20-21-22-23-24-27-30-32 mm
BW 920PE ○ 5-6-7-8-9-10-12-14 mm
BW 920TX ○ T27-T30-T40-T45-T50-T55-T60
BW 920/21 125 mm
BW 920/22 250 mm
BW 910/16F □ 3/8" - ■ 1/2"
BW 920/25
BW 920/55 ⊕ 260 mm

145

BW 861/C61

●	BW 861LP	0,5x3 (2)-0,5x4(2)-0,6x4,5(2)-0,8x5(2)-1,0x5,5(2)-1,0x6(2)-1,6x8(2) mm
⊕	BW 861PH	PH0(2)-PH1(7)-PH2(7)-PH3(2)
⊕	BW 861PZ	PZ0(2)-PZ1(3)-PZ2(3)-PZ3(2)
○	BW 861PE	1,5-2-2,5-3-4-4,5-5-5,5-6-8 mm
⊕	BW 861TX	T9-T10-T15-T20-T25 T27-T30-T40
○	BW 882M1	○ 1/4 - ● 1/4



BW C04BOX-A VU

B024006201



Τρόλεϊ με 6 συρτάρια με συλλογή 196 εργαλείων για γενική χρήση, σε δίσκους από μαλακό αφρώδες υλικό EVA

- Επιφάνεια εργασίας από ABS με 6 θήκες εργαλείων
 - 6 συρτάρια 570x410 mm, με γλίστρες με ρουλεμάν
 - Οι βάσεις των συρταριών προστατεύονται με αφρώδες ελαστικό ταπί
 - 4 ρόδες, Ø 125 mm:
- 2 σταθερές ρόδες και 2 περιστρεφόμενες ρόδες (μία με φρένο)
- Εμπρόσθιο κεντρικό κλείδωμα
 - Ικανότητα σε στατικό φορτίο: 150 kg.

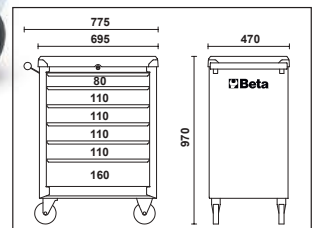
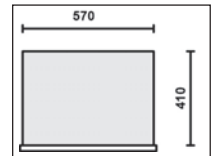

n°	h	max
1	80 mm	20 kg
4	110 mm	20 kg
1	160 mm	25 kg



~~2,077.00€~~
1,200.00€

36

BW 42 6-7-8-9-10-11-12-13-14-15-16-17-19-21-22-24 mm
BW 96BPC/SC9 1200 mm
BW 1719BMA8/P 200 mm
BW 1719BMA8/M 200 mm
BW 1719BMA8/R 200 mm

BW 1128BMX 1201E 150 mm
 3,5x100-5,5x150-6,5x150 mm
 4x30 mm
 PH1x80-PH2x100 mm
 PH1x30

BW 1201EN 150 mm
BW 1202E 150 mm
BW 1202EN 150 mm

23

BW 31 1771 Ø 2-3-4-5-6 mm
BW 1048 18 mm
BW 1082BM 250 mm
BW 1150BM 160 mm
 180 mm

BW 1166BM 160 mm
BW 1692/3 3 m
BW 1370 300 g
BW 1390 Ø 35 mm
BW 1771RL 10x 18 mm

1/4"

137

BW 900 4-4,5-5-5,5-6-7-8-9-10-11-12-13-14 mm
BW 900L 12-13-14 mm
BW 895/1 6-7-8-9-10-11-12-13 mm
BW 900/20 1/4 - 1/4
BW 900/20L 50 mm
BW 900/25 100 mm
BW 900/30 150 mm
BW 900/42 115 mm
BW 900/55 150 mm

BW 920A 12-13-14-15-16-17-18-19-20-21-22-24-27-30-32 mm
BW 920AL 14-15-17-19 mm
BW 920/21 125 mm
BW 920/22 250 mm
BW 910/16F 3/8" - 1/2"
BW 920/25 260 mm
BW 920/55 16-20,8 mm
BW 956C 16-20,8 mm

BW 861/C61 1/4

➤	BW 861LP	0,5x3 (2)-0,5x4(2)-0,6x4,5(2)-0,8x5(2)-1,0x5,5(2)-1,0x6(2)-1,6x8(2) mm
➤	BW 861PH	PH0(2)-PH1(7)-PH2(7)-PH3(2)
➤	BW 861PZ	PZ0(2)-PZ1(3)-PZ2(3)-PZ3(2)
➤	BW 861PE	1,5-2-2,5-3-4-4,5-5-5,5-6-8 mm
➤	BW 861TX	T9-T10-T15-T20-T25 T27-T30-T40
➤	BW 882M1	1/4 - 1/4

BW 1256/C21-1 1/4

➤	BW 1256LP	1,5-2-2,5 mm
➤	BW 1256PH	PH0-PH1
➤	BW 1256PZ	PZ0-PZ1
➤	BW 1256PE	0,7-0,9-1,3-1,5-2-2,5-3 mm
➤	BW 1256TX	T4-T5-T6-T7
➤	BW 1256RTX	T8-T10-T15
➤	4 mm	99 mm

BW 2400S 07/E-S
B024006221



**X
240**

Τρόλεϊ με επτά συρτάρια, μαζί με συλλογή 240 εργαλείων, σε ενσωματωμένο μαλακό δίσκο τακτοποίησης

- 7 συρτάρια (588x367 mm), με γλίστρες με ρουλεμάν: 5 συρτάρια, ύψους 70 mm, 1 συρτάρι, ύψους 140 mm, 1 συρτάρι, ύψους 210 mm.
- Οι βάσεις των συρταριών προστατεύονται από αφρώδες ελαστικό ταπί.
- 4 ρόδες \varnothing 125 mm: 2 σταθερές και 2 περιστρεφόμενες (1 με φρένο)
- Εμπρόσθιο κεντρικό κλείδωμα
- Αντοχή σε στατικό φορτίο: 800 kg.
- Θερμοπλαστική επιφάνεια εργασίας
- Ενσωματωμένο στήριγμα φιαλών στο πλάι



~~3,038.00€~~
1,750.00€



024006221



024006222



024006223

Ανθεκτική νάιλον πρόσοψη



Ρόδες με μεταλλικό σκελετό για αντοχή



n°	h	max
5	70 mm	25 kg
1	140 mm	30 kg
1	210 mm	30 kg

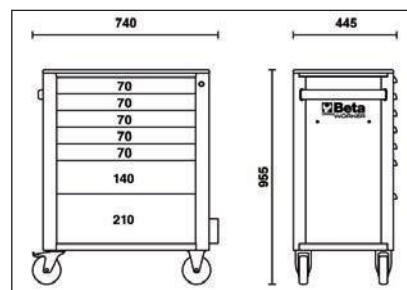
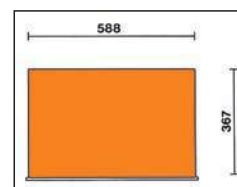
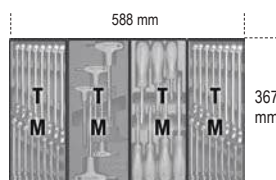



32

- 1201E ● 2,5x50-3x75-4x100-5,5x125-6,5x150-8x200 mm
- 1201EN ● 4x30 mm
- 1202E ● PH0x60-PH1x80-PH2x100-PH3x150 mm
- 1202EN ● PH1x30 mm
- 1207E/TX ○ T6-T7-T8-T9-T10-T15-T20-T25-T27-T30-T40
- BW 96BPC/SC9 ○ 1,5-2-2,5-3-4-5-6-8-10 mm



36

- BW 42 ○ 6-7-8-9-10-11-12-13-14-15-16-17-18-19-20-21-22-23-24 mm
- BW 55 ○ 6x7-8x9-10x11-12x13-14x15-16x17-18x19-20x22 mm
- BW 90 ○ 6x7-8x9-10x11-12x13-14x15-16x17-18x19-20x22 mm
- BW 111 250 mm



13

- BW 32 Ø 4 mm
- BW 34 150 mm
- BW 36 150 mm
- 1032 ○ 19+60 mm
- 1034 ○ 19+60 mm
- 1036 ● 19+60 mm
- 1038 ● 19+60 mm
- BW 1048 250 mm
- BW 1082BM 160 mm
- BW 1150BM 180 mm
- BW 1166BM ● 200 mm
- BW 1370 500 g
- BW 1390 Ø 35 mm



159

1/4"

- BW 900 ○ 4-4,5-5-5,5-6-7-8-9-10-11-12-13-14 mm
- BW 900L ○ 4-4,5-5-5,5-6-7-8-9-10-11-12-13-14 mm
- BW 900ME ○ 3-4-5-6-7-8 mm
- BW 900TX ○ T6-T7-T8-T9-T10-T15-T20-T25
- BW 895/1 ○ 1/4 - □ 1/4
- BW 900/20 50 mm
- BW 900/20L 100 mm
- BW 900/25 150 mm
- BW 900/30 150 mm
- BW 900/42 115 mm
- BW 900/55 ● 150 mm

1/2"

- BW 920A ○ 8-9-10-11-12-13-14-15-16-17-18-19-20-21-22-23-24-27-30-32 mm
- BW 920AL ○ 10-12-13-14-15-16-17-18-19-21-22 mm
- BW 920PE ○ 5-6-7-8-9-10-12-14 mm
- BW 920TX ○ T27-T30-T40-T45-T50-T55-T60
- BW 920/21 125 mm
- BW 920/22 250 mm
- BW 910/16F □ 3/8" - ■ 1/2"
- BW 920/25 250 mm
- BW 920/55 ● 260 mm

BW 861/C61

●	BW 861LP	0,5x3 (2)-0,5x4(2)-0,6x4,5(2)-0,8x5(2)-1,0x5,5(2)-1,0x6(2)-1,6x8(2) mm
+	BW 861PH	PH0(2)-PH1(7)-PH2(7)-PH3(2)
+	BW 861PZ	PZ0(2)-PZ1(3)-PZ2(3)-PZ3(2)
○	BW 861PE	1,5-2-2,5-3-4-4,5-5-5,5-6-8 mm
○	BW 861TX	T9-T10-T15-T20-T25 T27-T30-T40
○	BW 882M1	○ 1/4 - ● 1/4



BW 2400S 07/E-M
B024006224



800 kg

X
309

Τρόλεϊ με επτά συρτάρια, μαζί με συλλογή 309 εργαλείων, σε ενσωματωμένο μαλακό δίσκο τακτοποίησης

- 7 συρτάρια (588x367 mm,) με γλίστρες με ρουλεμάν: 5 συρτάρια, ύψους 70 mm, 1 συρτάρι, ύψους 140 mm, 1 συρτάρι, ύψους 210 mm.
- Οι βάσεις των συρταριών προστατεύονται από αφρώδες ελαστικό ταπί.
- 4 ρόδες \varnothing 125 mm: 2 σταθερές και 2 περιστρεφόμενες (1 με φρένο)
- Εμπρόσθιο κεντρικό κλείδωμα
- Αντοχή σε στατικό φορτίο: 800 kg.
- Θερμοπλαστική επιφάνεια εργασίας
- Ενσωματωμένο στήριγμα φιαλών στο πλάι



~~3,472.00€~~
2,000.00€

n°	h	max
5	70 mm	25 kg
1	140 mm	30 kg
1	210 mm	30 kg

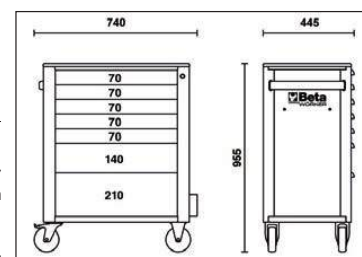
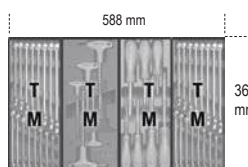
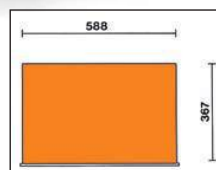

Ανθεκτική νάιλον πρόσοψη



Ρόδες με μεταλλικό σκελετό για αντοχή





13

- BW 32 Ø 4 mm
- BW 34 150 mm
- BW 36 150 mm
- 1032 ○ 19+60 mm
- 1034 ○ 19+60 mm
- 1036 ● 19+60 mm
- 1038 ● 19+60 mm
- BW 1048 250 mm
- BW 1082BM ⚡ 160 mm
- BW 1150BM = 180 mm
- BW 1166BM ● 200 mm
- BW 1370 ⚡ 500 g
- BW 1390 Ø 35 mm



37

- BW 42 6-7-8-9-10-11-12-13-14-15-16-17-18-19-20-21-22-23-24-27-30-32 mm
- BW 96BPC/SC9 ○ 1,5-2-2,5-3-4-5-6-8-10 mm



159

1/4"

- BW 900 ○ 4-4,5-5-5,5-6-7-8-9-10-11-12-13-14 mm
- BW 900L ○ 4-4,5-5-5,5-6-7-8-9-10-11-12-13-14 mm
- BW 900ME ○ 3-4-5-6-7-8 mm
- BW 900TX ○ T6-T7-T8-T9-T10-T15-T20-T25
- BW 895/1 ○ 1/4 - □ 1/4
- BW 900/20 50 mm
- BW 900/20L 100 mm
- BW 900/25
- BW 900/30 150 mm
- BW 900/42 115 mm
- BW 900/55 Ⓢ 150 mm

1/2"

- BW 920A ○ 8-9-10-11-12-13-14-15-16-17-18-19-20-21-22-23-24-27-30-32 mm
- BW 920AL ○ 10-12-13-14-15-16-17-18-19-21-22 mm
- BW 920PE ○ 5-6-7-8-9-10-12-14 mm
- BW 920TX ○ T27-T30-T40-T45-T50-T55-T60
- BW 920/21 125 mm
- BW 920/22 250 mm
- BW 910/16F □ 3/8" - ■ 1/2"
- BW 920/25
- BW 920/55 Ⓢ 260 mm

BW 861/C61 Ⓢ

●	BW 861LP	0,5x3 (2)-0,5x4(2)-0,6x4,5(2)-0,8x5(2)-1,0x5,5(2)-1,0x6(2)-1,6x8(2) mm
+	BW 861PH	PH0(2)-PH1(7)-PH2(7)-PH3(2)
+	BW 861PZ	PZ0(2)-PZ1(3)-PZ2(3)-PZ3(2)
○	BW 861PE	1,5-2-2,5-3-4-4,5-5-5,5-6-8 mm
⊕	BW 861TX	T9-T10-T15-T20-T25 T27-T30-T40
□	BW 862M1	○ 1/4 - ● 1/4



60

3/8"

- BW 55 6x7-8x9-10x11-12x13-14x15-16x17-18x19-20x22 mm
- BW 90 6x7-8x9-10x11-12x13-14x15-16x17-18x19-20x22 mm
- BW 910A ○ 6-7-8-9-10-11-12-13-14-15-16-17-18-19-20-21-22 mm
- BW 910AL ○ 8-10-11-12-13-14-17-19 mm
- BW 910PE ○ 4-5-6-7-8-9-10 mm
- BW 910TX ○ T15-T20-T25-T27-T30-T40-T45
- BW 910/21 125 mm
- BW 910/22 150 mm
- BW 910/25
- BW 910/55 Ⓢ 205 mm
- BW 920/15F □ 1/2" - ■ 3/8"



46

- 1201E ● 2,5x50-3x75-4x100-5,5x125-6,5x150-8x200 mm
- 1202E ● PH0x60-PH1x80-PH2x100-PH3x150 mm
- 1201EN ● 4x30 mm
- 1202EN ● PH1x30 mm
- 1207E/TX ○ T6-T7-T8-T9-T10-T15-T20-T25-T27-T30-T40-T45

BW 1256/C21-1 Ⓢ

●	BW 1256LP	1,5-2-2,5 mm
+	BW 1256PH	PH0-PH1
+	BW 1256PZ	PZ0-PZ1
○	BW 1256PE	0,7-0,9-1,3-1,5-2-2,5-3 mm
⊕	BW 1256TX	T4-T5-T6-T7
⊕	BW 1256RTX	T8-T10-T15
4 mm		99 mm



BW 2400S 08/E-L
B024006241

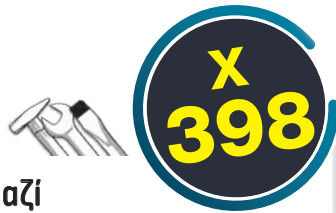

Τρόλεϊ με οκτώ συρτάρια, μαζί με συλλογή 398 εργαλείων, σε ενσωματωμένο μαλακό δίσκο τακτοποίησης

- 8 συρτάρια (588x367 mm) με γλίστρες με ρουλεμάν: 7 συρτάρια, ύψους 70 mm, 1 συρτάρι, ύψους 210 mm.
- Οι βάσεις των συρταριών προστατεύονται από αφρώδες ελαστικό ταπί.
- 4 ρόδες \varnothing 125 mm: 2 σταθερές και 2 περιστρεφόμενες (1 με φρένο)
- Εμπρόσθιο κεντρικό κλειδίωμα
- Αντοχή σε στατικό φορτίο: 800 kg.
- Θερμοπλαστική επιφάνεια εργασίας
- Ενσωματωμένο στήριγμα φιαλών στο πλάι

~~4,588.00€~~
2,650.00€

800 kg



024006241



024006242



024006243

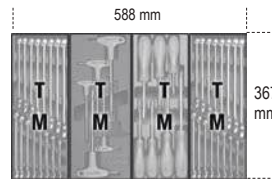
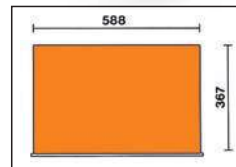

n°	h	max
7	70 mm	25 kg
1	210 mm	30 kg

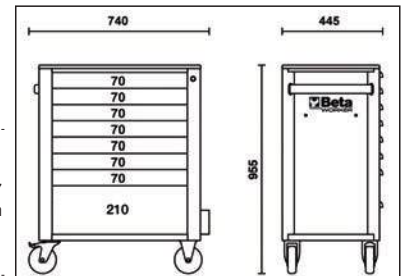

31

BW 42 6-7-8-9-10-11-12-13-14-15-16-17-18-19-20-21-22-23-24-27-30-32 mm
BW 96BPC/SC9 \varnothing 1,5-2-2,5-3-4-5-6-8-10 mm



25

1201E \bullet 2,5x50-3x75-4x100-5,5x125-6,5x150-8x200 mm
1201EN \bullet 4x30 mm
1202E \bullet PH0x60-PH1x80-PH2x100-PH3x150 mm
1202EN \bullet PH1x30 mm
1207E/TX \bullet T6-T7-T8-T9-T10-T15-T20-T25-T27-T30-T40-T45
BW 1253 \bullet 0,5x100 mm

196



1/4"

- BW 900 ○ 4-4,5-5,5-6-7-8-9-10-11-12-13-14 mm
- BW 900L ○ 4-4,5-5,5-6-7-8-9-10-11-12-13-14 mm
- BW 900FTX ○ E4-E5-E6-E7-E8-E10
- BW 900ME ○ 3-4-5-6-7-8 mm
- BW 900TX ○ T6-T7-T8-T9-T10-T15-T20-T25
- BW 900LP ● 0,8x4-1x5,5-1,2x6,5-1,2x8 mm
- BW 900PH ● PH0-PH1-PH2-PH3
- BW 895/1 ○ 1/4" - □ 1/4"
- BW 900/20 50 mm
- BW 900/20L 100 mm
- BW 900/25 150 mm
- BW 900/30 150 mm
- BW 900/42 115 mm
- BW 900/55 ● 150 mm

3/8"

- BW 910A ○ 6-7-8-9-10-11-12-13-14-15-16-17-18-19-20-21-22-24 mm
- BW 910AL ○ 8-10-11-12-13-14-17-19 mm
- BW 910FTX ○ E6-E7-E8-E10-E11-E12-14
- BW 910PE ○ 4-5-6-7-8-9-10 mm
- BW 910TX ○ T15-T20-T25-T27-T30-40-T45
- BW 910/21 125 mm
- BW 910/22 150 mm
- BW 910/25 ● 205 mm
- BW 910/55 □ 1/2" - ■ 3/8"
- BW 920/15F

BW 861/C61

●	BW 861LP	0,5x3 (2)-0,5x4(2)-0,6x4,5(2)-0,8x5(2)-1,0x5,5(2)-1,0x6(2)-1,6x8(2) mm
+	BW 861PH	PH0(2)-PH1(7)-PH2(7)-PH3(2)
+	BW 861PZ	PZ0(2)-PZ1(3)-PZ2(3)-PZ3(2)
○	BW 861PE	1,5-2-2,5-3-4-4,5-5-5,5-6-8 mm
○	BW 861TX	T9-T10-T15-T20-T25 T27-T30-T40
□	BW 882M1	○ 1/4 - ● 1/4

BW 1256/C21-1

●	BW 1256LP	1,5-2-2,5 mm
+	BW 1256PH	PH0-PH1
+	BW 1256PZ	PZ0-PZ1
○	BW 1256PE	0,7-0,9-1,3-1,5-2-2,5-3 mm
○	BW 1256TX	T4-T5-T6-T7
○	BW 1256RTX	T8-T10-T15
4 mm		99 mm



78

1/2"

- BW 920A ○ 8-9-10-11-12-13-14-15-16-17-18-19-20-21-22-23-24-27-30-32 mm
- BW 920AL ○ 10-12-13-14-15-16-17-18-19-21-22-24-27-30-32 mm
- BW 920FTX ○ E10-E12-E14-E16-E18-E20-E22-E24
- BW 920PE ○ 5-6-7-8-9-10-12-14 mm
- BW 920PE-L ○ 5-6-7-8-9-10-12-14 mm
- BW 920TX ○ T27-T30-T40-T45-T50-T55-T60
- BW 920TX-L ○ T30-T40-T45-T50-T55-T60-T70
- BW 920/21 125 mm
- BW 920/22 250 mm
- BW 910/16F □ 3/8" - ■ 1/2"
- BW 920/25 ● 260 mm
- BW 920/55



30

- BW 55 ● 6x7-8x9-10x11-12x13-14x15-16x17-18x19-20x22-21x23-24x27-30x32 mm
- BW 90 ● 6x7-8x9-10x11-12x13-14x15-16x17-18x19-20x22-21x23-24x27-30x32 mm
- BW 97TX/SC8 ○ T9-T10-T15-T20-T25-T27-T30-T40



73

- 1032 ○ 19+60 mm
- 1034 ○ 19+60 mm
- 1036 ● 19+60 mm
- 1038 ● 19+60 mm
- BW 1048 250 mm
- BW 1052 190 - 240 mm
- BW 1098 220 mm
- BW 1082BM ≡ 160 mm
- BW 1150BM ≡ 180 mm
- BW 1166BM ● 200 mm
- BW 1168BM ● 200 mm
- BW 1128BMX 150 mm



25

- BW 30 Ø 2-3-4 mm
- BW 31 Ø 2-3-4-5-6-8 mm
- BW 32 Ø 4 mm
- BW 34 125-150-175 mm
- BW 36 150 mm
- BW 1370 500 g
- BW 1390 Ø 35 mm
- BW 1692/3 3 m
- BW 1712T 150+590 mm
- BW 1719BMA8/Q ■ 200 mm
- BW 1719BMA8/T ▲ 200 mm
- BW 1719BMA8/P ▽ 200 mm
- BW 1719BMA8/M ● 200 mm
- BW 1719BMA8/R ● 200 mm
- BW 1737NX 270 mm
- 1771 18 mm

BW 2400S XLO9/E-XL
B024006251



**X
487**

1000 kg

Τρόλεϊ με 9 συρτάρια, με σύστημα κατά ανατροπής, μακρύ, με συλλογή 487 εργαλείων, σε ενσωματωμένο μαλακό δίσκο τακτοποίησης

- 9 συρτάρια (882x367 mm), με γλίστρες με ρουλεμάν: 8 συρτάρια, ύψους 70 mm, 1 συρτάρι, ύψους 140 mm
- Στιβαρή θερμοδιαμορφωμένη επιφάνεια εργασίας, με 6 θήκες
- Ανθεκτική νάιλον πρόσοψη, με ενσωματωμένες θήκες για καρτελάκια
- Οι βάσεις των συρταριών προστατεύονται με αφρώδες ελαστικό ταπί
- Τέσσερις ρόδες \varnothing 125 mm: 2 σταθερές και 2 περιστρεφόμενες (μία με φρένο)
- Κεντρική κλειδαριά ασφαλείας εμπρός
- Αντοχή σε στατικό φορτίο: 1000 kg.
- Ενσωματωμένα στηρίγματα φιαλών στο πλάι.



n°	h	max
8	70 mm	30 kg
1	140 mm	35 kg

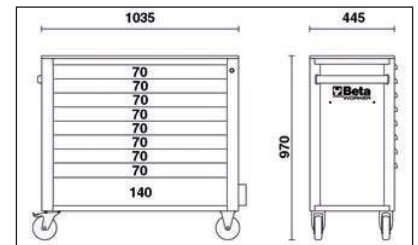
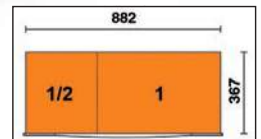

024006251



024006252



024006253



~~6,572.00€~~
3,850.00€

196



1/4"

- BW 900 \varnothing 4-4,5-5-5,5-6-7-8-9-10-11-12-13-14 mm
- BW 900L \varnothing 4-4,5-5-5,5-6-7-8-9-10-11-12-13-14 mm
- BW 900FTX \varnothing E4-E5-E6-E7-E8-E10
- BW 900ME \varnothing 3-4-5-6-7-8 mm
- BW 900TX \varnothing T6-T7-T8-T9-T10-T15-T20-T25
- BW 900LP \bullet 0,8x4-1x5,5-1,2x6,5-1,2x8 mm
- BW 900PH \oplus PH0-PH1-PH2-PH3
- BW 895/1 \square 1/4" - \square 1/4"
- BW 900/20 50 mm
- BW 900/20L 100 mm
- BW 900/25 150 mm
- BW 900/30 150 mm
- BW 900/42 115 mm
- BW 900/55 \oplus 150 mm

3/8"

- BW 910A \varnothing 6-7-8-9-10-11-12-13-14-15-16-17-18-19-20-21-22-24 mm
- BW 910AL \varnothing 8-10-11-12-13-14-17-19 mm
- BW 910FTX \varnothing E6-E7-E8-E10-E11-E12-14
- BW 910PE \varnothing 4-5-6-7-8-9-10 mm
- BW 910TX \varnothing T15-T20-T25-T27-T30-40-T45
- BW 910/21 125 mm
- BW 910/22 150 mm
- BW 910/25 150 mm
- BW 910/55 \oplus 205 mm
- BW 920/15F \square 1/2" - \blacksquare 3/8"

BW 861/C61 \square

\bullet	BW 861LP	0,5x3 (2)-0,5x4(2)-0,6x4,5(2)-0,8x5(2)-1,0x5,5(2)-1,0x6(2)-1,6x8(2) mm
\oplus	BW 861PH	PH0(2)-PH1(7)-PH2(7)-PH3(2)
$\opl�$	BW 861PZ	PZ0(2)-PZ1(3)-PZ2(3)-PZ3(2)
\varnothing	BW 861PE	1,5-2-2,5-3-4-4,5-5-5,5-6-8 mm
$\opl�$	BW 861TX	T9-T10-T15-T20-T25 T27-T30-T40
\square	BW 882M1	\square 1/4 - \bullet 1/4

BW 1256/C21-1 \square

\bullet	BW 1256LP	1,5-2-2,5 mm
\oplus	BW 1256PH	PH0-PH1
$\opl�$	BW 1256PZ	PZ0-PZ1
\varnothing	BW 1256PE	0,7-0,9-1,3-1,5-2-2,5-3 mm
$\opl�$	BW 1256TX	T4-T5-T6-T7
$\opl�$	BW 1256RTX	T8-T10-T15
\square		4 mm
\blacksquare		99 mm





31

BW 42 ○ 6-7-8-9-10-11-12-13-14-15-16-17-18-19-20-21-22-23-24-27-30-32 mm
BW 96BPC/SC9 ○ 1,5-2-2,5-3-4-5-6-8-10 mm



30

BW 55 ○ 6x7-8x9-10x11-12x13-14x15-16x17-18x19-20x22-21x23-24x27-30x32 mm
BW 90 ○ 6x7-8x9-10x11-12x13-14x15-16x17-18x19-20x22-21x23-24x27-30x32 mm
BW 97TX/SC8 ○ T9-T10-T15-T20-T25-T27-T30-T40



13

1032 ○ 19+60 mm
1034 ○ 19+60 mm
1036 ● 19+60 mm
1038 ● 19+60 mm
BW 1048 250 mm
BW 1052 190 - 240 mm
BW 1098 220 mm
BW 1082BM 160 mm
BW 1150BM 180 mm
BW 1166BM 200 mm
BW 1168BM 200 mm
BW 1128BMX 150 mm



78

BW 920A ○ 8-9-10-11-12-13-14-15-16-17-18-19-20-21-22-23-24-27-30-32 mm
BW 920AL ○ 10-12-13-14-15-16-17-18-19-21-22-24-27-30-32 mm
BW 920FTX ○ E10-E12-E14-E16-E18-E20-E22-E24
BW 920PE ○ 5-6-7-8-9-10-12-14 mm
BW 920PE-L ○ 5-6-7-8-9-10-12-14 mm
BW 920TX ○ T27-T30-T40-T45-T50-T55-T60
BW 920TX-L ○ T30-T40-T45-T50-T55-T60-T70
BW 920/21 125 mm
BW 920/22 250 mm
BW 910/16F □ 3/8" - ■ 1/2"
BW 920/25 □ 3/8" - ■ 1/2"
BW 920/55 ⊙ 260 mm



25

1201E ● 2,5x50-3x75-4x100-5,5x125-6,5x150-8x200 mm
1201EN ● 4x30 mm
1202E ⊕ PH0x60-PH1x80-PH2x100-PH3x150 mm
1202EN ⊕ PH1x30 mm
1207E/TX ○ T6-T7-T8-T9-T10-T15-T20-T25-T27-T30-T40-T45
BW 1253 ● 0,5x100 mm



25

BW 720 ○ 10-12-13-15-17-19-21-24 mm
BW 720L ○ 17-19-21-22 mm
BW 720/21 125 mm
BW 900/16 □ 1/4" - ■ 3/8"
BW 910/15 □ 3/8" - ■ 1/4"
BW 910/16F □ 3/8" - ■ 1/2"
BW 920/15F □ 1/2" - ■ 3/8"
BW 920/16 □ 1/2" - ■ 3/4"
BW 943FL ⊕ 6-7-8 mm
BW 1687D 153 mm
BW 1687U 153 mm
BW 1687A 153 mm
BW 1687AC 153 mm



BW 1370 500 g
BW 1380 1000 g
BW 1390 ∅ 35 mm
BW 1737NX



30

BW 141 ○ 8-9-10-11-12-13-14-15-17-19 mm
BW 410/SP19 ∅ 1+10 mm x 0,5 mm
BW 1725CR 260 mm



17

BW 97TTX ○ T8-T9-T10-T15-T20-T25-T27-T30-T40
BW 1682 300 mm
BW 1650 150 mm



23

BW 30 ∅ 2-3-4 mm
BW 31 ∅ 2-3-4-5-6-8 mm
BW 32 ∅ 4 mm
BW 34 125-150-175 mm
BW 1692/3 3 m
BW 1712T 150+590 mm
BW 1725 420 mm
BW 1719BMA8/T ▲ 200 mm
BW 1719BMA8/P ▮ 200 mm
BW 1719BMA8/M ▸ 200 mm
BW 1719BMA8/R ● 200 mm
BW 1719BMA8/Q ■ 200 mm
1771 18 mm
BW 1833S 200 lumen



5

BW 1149F 175 mm
BW 1602 0,75+6 mm²
BW 1603 1,25+5,5 mm²
BW 1606T 0,1+10 mm²
BW 1608 0,5+6 mm²



943E ○ 6-7-8-9-10-11-12-13 mm

8



BW 96T ○ 2-2,5-3-4-5-6-7-8 mm

8

BW 2400S XLO9/E-XXL

B024006254



**X
716**

1000 kg

Τρόλεϊ με 9 συρτάρια, με σύστημα κατά ανατροπής, μακρύ, με συλλογή 716 εργαλείων, σε ενσωματωμένο μαλακό δίσκο τακτοποίησης

- 9 συρτάρια (882x367 mm,) με γλίστρες με ρουλεμάν: 8 συρτάρια, ύψους 70 mm, 1 συρτάρι, ύψους 140 mm
- Στιβαρή θερμοδιαμορφωμένη επιφάνεια εργασίας, με 6 θήκες
- Ανθεκτική νάιλον πρόσοψη, με ενσωματωμένες θήκες για καρτελάκια
- Οι βάσεις των συρταριών προστατεύονται με αφρώδες ελαστικό ταπί
- Τέσσερις ρόδες \varnothing 125 mm: 2 σταθερές και 2 περιστρεφόμενες (μία με φρένο)
- Κεντρική κλειδαριά ασφαλείας εμπρός
- Αντοχή σε στατικό φορτίο: 1000 kg.
- Ενσωματωμένα στηρίγματα φιαλών στο πλάι



n°	h	max
8	70 mm	30 kg
1	140 mm	35 kg

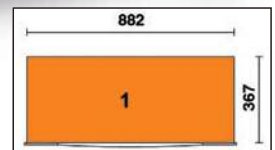

024006254



024006255



024006256

~~7,936.00€~~
4,650.00€

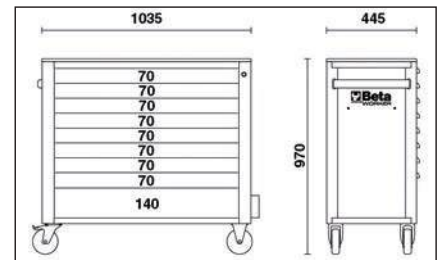

214



BW 97TX/SC8 \odot T9-T10-T15-T20-T25-T27-T30-T40
BW 97TTX \odot T8-T9-T10-T15-T20-T25-T27-T30-T40

3/8"	BW 910A \odot 6-7-8-9-10-11-12-13-14-15-16-17-18-19-20-21-22-24 mm	BW 910/20 75 mm
	BW 910AL \odot 8-10-11-12-13-14-17-19 mm	BW 910/22 150 mm
	BW 910FTX \odot E6-E7-E8-E10-E11-E12-E14	BW 910/25
	BW 910PE \odot 4-5-6-7-8-9-10 mm	BW 910/55 \odot 200 mm
	BW 910TX \odot T15-T20-T25-T27-T30-T40-T45	BW 920/15F \square 1/2" - \blacksquare 3/8"
1/4"	BW 900 \odot 4-4,5-5-5,5-6-7-8-9-10-11-12-13-14 mm	BW 900PH \oplus PH0-PH1-PH2-PH3
	BW 900L \odot 4-4,5-5-5,5-6-7-8-9-10-11-12-13-14 mm	BW 895/1 \oplus \square
	BW 900FTX \odot E4-E5-E6-E7-E8-E10	BW 900/20 50 mm
	BW 900ME \odot 3-4-5-6-7-8-10 mm	BW 900/20L 100 mm
	BW 900TX \odot T6-T7-T8-T9-T10-T15-T20-T25	BW 900/25
	BW 900LP \bullet 0,8x4-1,0x5,5-1,2x6,5-1,2x8 mm	BW 900/30 150 mm
		BW 900/42 115 mm
		BW 900/55 \odot 150 mm

BW 861/C61 $\frac{1}{4}$

\bullet	BW 861LP	0,5x3 (2)-0,5x4(2)-0,6x4,5(2)-0,8x5(2)-1,0x5,5(2)-1,0x6(2)-1,6x8(2) mm
\oplus	BW 861PH	PH0(2)-PH1(7)-PH2(7)-PH3(2)
\oplus	BW 861PZ	PZ0(2)-PZ1(3)-PZ2(3)-PZ3(2)
\odot	BW 861PE	1,5-2-2,5-3-4-4,5-5-5,5-6-8 mm
\odot	BW 861TX	T9-T10-T15-T20-T25 T27-T30-T40
\square	BW 882M1	\odot 1/4 - \bullet 1/4

BW 1256/C21-1 $\frac{1}{4}$

\bullet	BW 1256LP	1,5-2-2,5 mm
\oplus	BW 1256PH	PH0-PH1
\oplus	BW 1256PZ	PZ0-PZ1
\odot	BW 1256PE	0,7-0,9-1,3-1,5-2-2,5-3 mm
\odot	BW 1256TX	T4-T5-T6-T7
\odot	BW 1256RTX	T8-T10-T15
4 mm		99 mm





97

- 12"** BW 720L ○ 10-12-13-15-17-19-21-24-27-30 mm
 BW 720/21 125 mm
 BW 720/25 64 mm
 BW 910/16F □ 3/8" - ■ 1/2"
 BW 920/16 □ 1/2" - ■ 3/4"
 BW 920A ○ 8-9-10-11-12-13-14-15-16-17-18-19-20-21-22-23-24-27-30-32 mm
 BW 920AL ○ 10-12-13-14-15-16-17-18-19-21-22-24-27-30-32 mm
 BW 920FTX ○ E10-E12-E14-E16-E18-E20-E22-E24
 BW 920PE ○ 5-6-7-8-9-10-12-14 mm
 BW 920PE-L ○ 5-6-7-8-9-10-12-14 mm
 BW 920PE-XL ○ 10-12-14 mm
 BW 920TX ○ T27-T30-T40-T45-T50-T55-T60
 BW 920TX-L ○ T30-T40-T45-T50-T55-T60-T70
 BW 920TX-XL ○ T45-T50-T55
 BW 920/21 125 mm
 BW 920/22 250 mm
 BW 920/25
 BW 920/55 ⊗ 260 mm



35

- 943E ○ 5-5,5-6-7-8-9-10-11-12-13-14 mm
 1201E ● 2,5x50-3x75-4x100-5,5x125-6,5x150-8x200 mm
 1202E ⊕ PH0x60-PH1x80-PH2x100-PH3x150 mm
 1201EN ● 4x30 mm
 1202EN ⊕ PH1x30 mm
 1207E/XTX ○ T6-T7-T8-T9-T10-T15-T20-T25-T27-T30-T40-T45

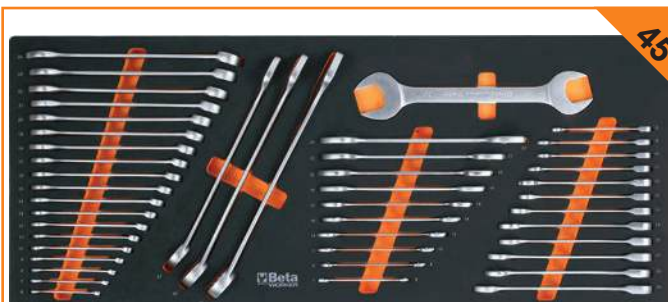

45

- BW 42 ⊕ 6-7-8-9-10-11-12-13-14-15-16-17-18-19-20-21-22-23-24-27-30-32 mm
 BW 55 ⊕ 6x7-8x9-10x11-12x13-14x15-16x17-18x19-20x22-21x23-24x27-30x32 mm
 BW 141 ⊕ 8-9-10-11-12-13-14-15-16-17-18-19 mm



235

- BW 96BPC/SC9 ○ 1,5-2-2,5-3-4-5-6-8-10 mm
 BW 410/SP19 1+10 mm x 0,5 mm
 BW 666N/20 40+20 Nm
 BW 720 ○ 10-12-13-15-17-19-21-24-27-30 mm
 BW 867PE ○ 4-5-6-7-8-10-12 mm
 BW 867PE/L ○ 4-5-6-7-8-10-12 mm
 BW 867XZN ○ 4-5-6-7-8-10-12 mm
 BW 867XZN/L ○ 5-6-8-10-12 mm
 BW 867TX ⊕ T20-T25-T30-T40-T45-T50-T55
 BW 867TX/L ○ T20-T25-T30-T40-T45-T50-T55
 BW 867RTX ⊗ T20-T25-T30-T40-T45-T50-T55
 BW 867RTX/L ⊕ T20-T25-T30-T40-T45-T50-T55
 BW 867RIB/L ⊕ T20-T25-T30-T40-T45-T50-T55
 BW 867/1 ○ 10 mm - □ 3/8"
 BW 867/2 ○ 10 mm - □ 1/2"
 BW 867RIBE ○ 5-6-7-8-9-10-11-12-13 mm
 BW 867RIBEL ○ 5-6-7-8-9-10-11-12-13 mm
 BW 1253 ● 0,5x100 mm
 BW 1257LP ● 2,0-2,5-3,0 mm
 BW 1257PH ⊕ PH00-PH0-PH1
 BW 1257TX ⊕ T5-T6-T7-T8-T9-T10
 BW 1728BM
 BW 1728LA



27

- BW 30 Ø 2-3-4 mm
 BW 31 Ø 2-3-4-5-6-8 mm
 BW 32 Ø 4 mm
 BW 34 150-175 mm
 BW 36 150 mm
 1032 ○ 19+60 mm
 1034 ○ 19+60 mm
 1036 ● 19+60 mm
 1038 ● 19+60 mm
 BW 1048 250 mm
 BW 1052 190-240 mm
 BW 1082BM ⚡ 160 mm
 BW 1150BM ≡ 180 mm
 BW 1166BM ● 200 mm
 BW 1168BM ● 200 mm
 BW 1370 ⊕ 300 g
 BW 1380 ⊕ 1000 g
 BW 1390 Ø 35 mm



30

- BW 90 ⊕ 6x7-8x9-10x11-12x13-14x15-16x17-18x19 mm
 BW 96T ○ 2-2,5-3-4-5-6-7-8-10 mm
 BW 1098 220 mm
 BW 1650 150 mm
 BW 1682 300 mm
 BW 1687/S4
 BW 192 8x10/12x13 mm
 BW 192 16x17/18x19 mm
 BW 1719BMA8/Q ■ 200 mm
 BW 1719BMA8/T ▲ 200 mm
 BW 1719BMA8/P I 200 mm
 BW 1719BMA8/M ▽ 200 mm
 BW 1719BMA8/R ● 200 mm



33

- BW 943FL ○ 6-7-8 mm
 BW 1692/5 5 m
 BW 1712T 148+665 mm
 BW 1606T 0,08+6 ⇨ mm²
 BW 1608 0,5+6 ⇨ mm²
 BW 1725 420 mm
 BW 1725CR 250 mm
 BW 1737NX 270 mm
 1771 18 mm
 BW 1771RL 10x 18 mm
 BW 1833S 200 lumen
 BW 1715
 BW 1720/B6
 BW 1128BMX 150 mm
 BW 1149F 0,2+6 ⇨ mm²
 BW 1602 0,75+6 ⇨ mm²
 BW 1603 1,25+5,5 ⇨ mm²

Επαγγελματικά Εργαλεία Χειρός

2110/08 - A021100100

Τσάντα εργαλείων C10
με συλλογή 36 εργαλείων



- 35 200 mm
6x7-8x9-10x11-12x13-
- 55 /B8 14x15-16x17-18x19-
20x22 mm
- 96 N/SP9
1,5-2-2,5-3-4-5-6-
8-10 mm
- 1048 240 mm
- 1082 160 mm
- 1130 BMX 200 mm
- 1150 180 mm
2,5x50-3x75-
- 1201 4x100-5,5x100-
6,5x150 mm
- 1202 PH0x60-PH1x80-
PH2x100 mm
- 1370 400 g
- 1390 28 mm
- 1692C 3 m
- 1696 200 mm
- 1755 30 cc
- 1771BM 170 mm

~~528.24€~~
210.00€



2029/VV - B020290000

Τσάντα εργαλείων από παχύ
πολυπροπυλένιο, αλουμιένιες ακμές

~~503.44€~~
294.62€

C13 - B021130000

Κιβώτιο εργαλείων με ρόδες,
από ανθεκτικό πολυπροπυλένιο

~~527.00€~~
250.00€

C34/PU - B034000103

Πίνακας εργαλείων
Ταιριάζει στα τρόλλεϊ C29, C29R,
C29AZ, C34

~~132.68€~~
63.00€



2 εσωτερικοί
πίνακες εργαλείων



490x380x230 mm
6,27 kg



METRICA

Εργαλεία

M49360

L : 3 m
cm : 66 - 300 mm

~~483.60€~~
315.00€

M49362

L : 5 m
cm : 99 - 500 mm

~~589.00€~~
380.00€



ΤΗΛΕΣΚΟΠΙΚΕΣ ΡΑΒΔΟΙ ΜΕΤΡΗΣΗΣ

Ανάγνωση στην κλίμακα της ράβδου.
Η συσκευή ανάγνωσης βρίσκεται στο πάνω μέρος των ράβδων για εύκολη ανάγνωση.
Αδιάβροχη και αεροστεγής σόλα με προστατευτικό κάλυμμα (πατέντα).
Αυτόματο μπλοκάρισμα των στοιχείων.
Οριζόντιο και κάθετο αλφάδι για την ακριβή τοποθέτηση της ράβδου στο σημείο μέτρησης.
Δυνατότητα βιδώματος 2 μεταλλικών μυτών 50mm για διαγώνιες μετρήσεις και μετρήσεις σε αυλάκια.

M49365

L : 8 m
cm : 135 - 800 mm

~~868.00€~~
560.00€



Αλφάδια LASER

M61380

Μέγιστη καλυπτόμενη απόσταση (με φωτεινότητα περιβάλλοντος): 25/30 m
 Μέγιστη καλυπτόμενη απόσταση με δέκτη: 50 m
 Ακρίβεια χωροστάθμησης: $\pm 2 \text{ mm} / 10 \text{ m}$
 Εύρος αυτοχωροστάθμησης: $\pm 3^\circ$
 Σήμανση μη χωροστάθμησης: Ναι
 Τύπος Λείζερ: 515/640 nm <1mw γραμμή/κίβνος/σημείο
 Ισχύς Λείζερ: Class II
 Μπαταρίες: 4 x 1,5 V AA
 Διαστάσεις / Βάρος χωρίς μπαταρία: 120x120x80 mm / 0,52 kg
 Αδιάβροχη προστασία: IP 54
 Υποδοχή τρίποδα: 1/4"



~~496,00€~~
320,00€

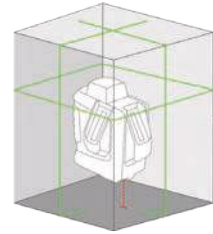

bravo laser

M60801

Μήκος κύματος: 635 nm / 650 nm
 Ισχύς laser: <1 mW [class II]
 Περιοχή εργασίας με δέκτη: 50m
 Ακρίβεια: $\pm 2 \text{ mm} / 10 \text{ m}$
 Αυτοαλφάδιση: $\pm 2,5^\circ$
 Απόσβεση: μαγνητική
 Τροφοδοσία: Μπαταρίες: 3x1,5V AA
 Διαστάσεις: 180x120x120 mm
 Βάρος: 0,9 kg
 Αδιάβροχη προστασία: IP 54

~~434,00€~~
270,00€

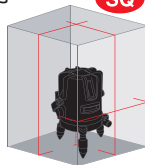

M61302

Μήκος κύματος: 30 m
 Περιοχή εργασίας με δέκτη: 50 m
 Στιβαρή σχεδίαση με εξαιρετική ορατότητα (πράσινο LED)
 Δύο επαναφορτιζόμενες μπαταρίες μέσω θύρας USB-C
 Άμεση στερέωση με τη χρήση ενσωματωμένων μαγνητών ή της μαγνητικής βάσης που περιλαμβάνεται
 Λειτουργία παλμού για χρήση σε εξωτερικούς χώρους (με δέκτη 60749, δεν περιλαμβάνεται)

~~183,52€~~
118,00€



Μετρητές LASER

METRICA ONE

M61120

Ακρίβεια μέτρησης: typ $\pm 2,0 \text{ mm}$
 Βεληνεκές: 0,15 \div 30 m
 Τύπος - κατηγορία: IP: 54
 Θερμοκρασία λειτουργίας: 0°C / 40°C
 Υπολογισμός αποστάσεων, επιφανείων και όγκων

~~99,20€~~
59,00€



M61060

Εύρος*: 60 m
 Ακρίβεια μέτρησης: $\pm 2,0 \text{ mm} + [5XD \cdot 10^{-5}]$
 Τύπος Λείζερ: 500-535 nm <1mW
 Στρογγυλοποίηση: 1 mm
 Ισχύς Λείζερ: Κλάση II
 Βαθμός προστασίας: IP 54
 Θερμοκρασία λειτουργίας: 0°C / 40°C
 Μπαταρίες: Li-Ion 3,7 V 850 mAh
 Διαστάσεις (mm): 118 x 52 x 27
 Βάρος (χωρίς μπαταρίες): 50 g
 Καλώδιο φόρτισης: Ναι
 Υποδοχή για σύνδεση τρίποδου: 1/4"

~~210,80€~~
135,00€

* ανάλογα με τη φωτεινότητα του περιβάλλοντος

M61100

100 m
 $\pm 2,0 \text{ mm} + [5XD \cdot 10^{-5}]$
 500-535 nm <1mW
 1 mm
 Κλάση II
 IP 54
 0°C / 40°C
 Li-Ion 3,7 V 850 mAh
 118 x 52 x 27
 50 g
 Ναι
 1/4"

~~272,80€~~
175,00€



M61114

Εύρος*: 50 m
 Λείζερ A (μπροστά): 30 m
 Λείζερ B (πίσω): 20 m
 Ακρίβεια μέτρησης: $\pm [3 \text{ mm} + 5 \cdot 10^{-5} D]$
 Τύπος Λείζερ: 620-690 nm <1mW
 Στρογγυλοποίηση: 1 mm
 Ισχύς Λείζερ: Κλάση II
 Βαθμός προστασίας: IP 54
 Θερμοκρασία λειτουργίας: 0°C / 40°C
 Μπαταρίες: LI-ION 3.7V-500mAh
 Διαστάσεις (cm): 85,5 x 38 x 19,5
 Βάρος (χωρίς μπαταρίες): 50 g
 Καλώδιο φόρτισης: Ναι

~~186,00€~~
120,00€

* ανάλογα με τη φωτεινότητα του περιβάλλοντος

Λειτουργία κλισιόμετρου με ένδειξη μοιρών στην οθόνη
 Οθόνη υψηλής ορατότητας με λειτουργία αυτόματης περιστροφής



M61240

Εύρος*: 40 m
 Τυπική ακρίβεια: $\pm 2,0 \text{ mm} + [5XD \cdot 10^{-5}]$
 Ακρίβεια τροχού: $\pm 5\%$
 Ακρίβεια οθόνης: 1 mm
 Τύπος Λείζερ: 630-670 nm <1mW
 Ισχύς Λείζερ: Κλάση II
 Εμβασμό/Ογκός: Ναι
 Max/Min: Ναι
 Πυθαγόρας: Ναι
 Αφαίρεση/πρόσθεση: Ναι
 Μνήμη: 50 μετρήσεις
 Βαθμός προστασίας: IP 65
 Μπαταρία: 1,5V. X 3 - AAA επαναφορτιζόμενες USB-C
 Τάση φόρτισης: 5 Volt
 Διαστάσεις (mm) / Βάρος: 137 x 55 x 26 / 132 g
 Υποδοχή για τρίποδα: 1/4 "

~~223,20€~~
145,00€

Metrica Plan App

Λειτουργία Σημείο προς Σημείο - Ενσωματωμένος τροχός μέτρησης

M61260

60 m
 $\pm 2,0 \text{ mm} + [5XD \cdot 10^{-5}]$
 $\pm 5\%$
 1 mm
 630-670 nm <1mW
 Κλάση II
 Ναι
 Ναι
 Ναι
 Ναι
 Ναι
 Bluetooth®
 50 μετρήσεις
 IP 65
 1,5V. X 3 - AAA επαναφορτιζόμενες USB-C
 5 Volt
 137 x 55 x 26 / 132 g
 1/4 "

~~260,40€~~
170,00€



Εργαλεία

ΣΠΑΣΤΟ ΜΕΤΡΟ ΞΥΛΙΝΟ

M23310

2 m - HIDDEN RIVETS
κόκκινα νούμερα

L: 2 m

⊗: 10

mm

⊗ = Αριθμός παλαμών



ΜΕΤΡΟΤΑΙΝΙΕΣ ΑΠΟ FIBERGLASS

M40029

Ελαφρύ σαν πούπουλο!
Αποκλειστικό σύστημα απελευθέρωσης της ταινίας με σταθερή λαβή. Λαστιχένια, αντιολισθητική λαβή. Σε κασετίνα.

L: 50 m

⊗: 13 mm

Αποκλειστικό εργονομικό σχήμα (πατέντα), δεν κουράζει τον καρπό.

cm



~~71.92€~~
50.00€

ΕΠΑΓΓΕΛΜΑΤΙΚΕΣ ΜΕΤΡΟΤΑΙΝΙΕΣ

M08795

METRICA RUBBER TOUCH

Αποκλειστικός γάντζος με ειδικά διαμορφωμένη επιφάνεια από λάστικο για καλύτερο κράτημα (πατέντα).

Κέλυφος δύο υλικών επικαλυμμένο με λάστικο, αντιολισθητική, με κλιπ στερέωσης. Ανθεκτική ταινία επικαλυμμένη με νάιλον, αντιθαμβωτική επιφάνεια. Μεγάλοι μεγέθους αριθμοί για εύκολη ανάγνωση, μπουτόν στοπ, αυτόματη επιστροφή και αμορτισέρ.

L: 5 m

⊗: 25 mm

B: 65 mm



~~8.68€~~
6.00€

6.00€

NYLON COATED



NO SLIP



M08505

METRICA TOTAL PROTECTION

Ανθεκτική ταινία με νάιλον επικάλυψη, αντιθαμβωτική επιφάνεια.

Στιβαρή ταινία 25mm, στέκεται κάθετα ως 3,5m.

Μεγάλοι μεγέθους αριθμοί για εύκολη ανάγνωση. Χρωμιωμένο κέλυφος, κλιπ στερέωσης.



~~8.93€~~
6.20€

6.20€



M38206

JUST-IN

Παράθυρο για απευθείας ανάγνωση εσωτερικών μετρήσεων.

Ταινία με νάιλον επικάλυψη, ανθεκτική σε οξέα και λάδια.

Μεγάλη διάρκεια ζωής, αντιθαμβωτική επιφάνεια,

αυτόματη επιστροφή.

Μεγάλοι μεγέθους αριθμοί για εύκολη ανάγνωση.

Χρωμιωμένο κέλυφος.

L: 5 m

⊗: 19 mm

cm

~~15.90€~~
10.40€

10.40€



10.40€

10.40€

10.40€

10.40€

10.40€

10.40€

10.40€

10.40€

10.40€

10.40€

10.40€

10.40€

10.40€

10.40€

10.40€

10.40€

10.40€

10.40€

10.40€

10.40€

10.40€

10.40€

10.40€

10.40€

10.40€

10.40€

10.40€

10.40€

10.40€

10.40€

10.40€

10.40€

10.40€

10.40€

10.40€

10.40€

10.40€

10.40€

10.40€

10.40€

10.40€

10.40€

10.40€

10.40€

M38656

3 BUTTONS

Με 3 μπουτόν στοπ :

- Κεντρικό μπουτόν για συνεχές μπλοκάρισμα

- 2 πλαϊνά μπουτόν για προσωρινό σταμάτημα της ταινίας.

L: 5 m

⊗: 25 mm

Κέλυφος με κάλυμμα από λάστικο, κλιπ στερέωσης. Ταινία εμαγιέ.

~~6.14€~~
4.25€

4.25€



ΕΠΑΓΓΕΛΜΑΤΙΚΑ ΑΛΦΑΔΙΑ

M32544

L: 40 m

~~11.41€~~
7.90€

7.90€

M32545

L: 50 m

~~12.03€~~
8.30€

8.30€

M32546

L: 60 m

~~14.51€~~
10.10€

10.10€

M32548

L: 80 m

~~17.86€~~
12.30€

12.30€

M32550

L: 100 m

~~21.58€~~
14.90€

14.90€

M32551

L: 120 m

~~26.54€~~
18.30€

18.30€



Με 2 ακρυλικά μάτια, ανθεκτικό σε χτυπήματα. Ανθεκτικά, ακρυλικά φιαλίδια. Ανοδιωμένη βαφή.

M68255

Επαγγελματικό



~~12.03€~~
8.30€

8.30€

ΠΙΣΤΟΛΙΑ ΣΙΛΙΚΟΝΗΣ

M68250

"EXTRA" Ανθεκτικό



~~5.33€~~
3.65€

3.65€

ΜΑΧΑΙΡΙ ΑΣΦΑΛΕΙΑΣ

M09121

Με επαναφερόμενη λάμα, μεταλλικό οδηγό, εφοδιασμένο με πρόσθετες λάμες ειδικού σχήματος, μεταλλικό κορμό. Σε συσκευασία blister.

L: 145 m



~~7.81€~~
5.40€

5.40€

ΜΑΧΑΙΡΙΑ - ΦΑΛΤΣΕΤΕΣ

ΜΕΤΑΛΛΙΚΟ ΜΑΧΑΙΡΙ

M09056

Μεταλλικό οδηγό, λάμα βαρέος τύπου, μπλοκ ασφαλείας. Εργονομική αντιολισθητική λαβή. Συσκευασία blister.

L: 145 m

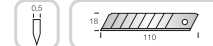

~~12.77€~~
8.80€

8.80€

Επαγγελματικά Εργαλεία Χειρός

125 - B0012500*

Κλειδιά με αναστρεφόμενη κασάνια διπλά με εξάγωνη κεφαλή



επιλέξτε τη διάσταση που θέλετε!

ΚΩΔΙΚΟΣ	mm	L mm	€
B001250006	6x7	108	23.40
B001250007	7x8	108	23.40
B001250008	8x9	134	24.10
B001250009	8x10	134	24.10
B001250010	10x11	140	24.10
B001250012	12x13	145	27.50
B001250013	12x14	145	27.50

130 - B0013000*

Κλειδιά με αναστρεφόμενη κασάνια διπλά με εξάγωνη κεφαλή λοξά



επιλέξτε τη διάσταση που θέλετε!

ΚΩΔΙΚΟΣ	mm	L mm	€
B001300006	6x7	104	23.40
B001300007	7x8	104	23.40
B001300008	8x9	128	24.50
B001300010	10x11	133	24.50
B001300012	12x13	139	28.00
B001300013	12x14	139	28.00

131 AS/6 - B001310150

Σετ με 6 διπλά κλειδιά με αναστρεφόμενη κασάνια με πολύγωνη κεφαλή



~~231.88€~~
116.00€

1/4x5/16-5/16x11/32
3/8x7/16-1/2x9/16
5/8x11/16-3/4x7/8

419A - B0041902*

Κρουστικά διαμαντοτρύπανα, από χάλυβα τορναρισμένο με ενσωματωμένο πλακίδιο βίντι



ΚΩΔΙΚΟΣ	ØxL mm	€
B004190220	16x340	65.00
B004190225	16x540	71.00
B004190240	20x320	67.00
B004190245	20x520	77.00

860MIX/A10 - B008600900

Σετ με 10 μύτες με μαγνητική συγκράτηση για μύτες σε πλαστική κασετίνα



- 860PH PH1 - PH2 - PH3
- 860PZ PZ1 - PZ2 - PZ3
- 860LP 0,5x3 - 1x5,5 - 1,2x6,5 mm
- 882M1 1/4 1/4 1/4

~~50.84€~~
33.00€

860TX/A10 - B008600970

Σετ με 10 μύτες με μαγνητική συγκράτηση για μύτες σε πλαστική κασετίνα



- 860TX T7 - T8 - T9 - T10 - T15 - T20 - T25 - T27 - T30 - T40
- 882M1 1/4 1/4 1/4

~~52.70€~~
34.00€

951 QF - B0095100*

Κλειδιά T Allen με 3 αρσενικά εξάγωνα άκρα, αφαιρούμενη μάνελα και κεφαλή με θηλυκή τετράγωνη υποδοχή



ΚΩΔΙΚΟΣ	mm	€
B009510000	2,5	11.90
B009510002	3,5	12.40
B009510004	4,5	13.20
B009510007	7	15.00
B009510009	9	17.30

1008MQ - B010080331

Μυτοσίμπιδα με πλακέ ράμφη Δ 1000 V

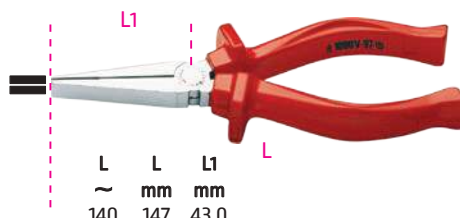

L L L1
~ mm mm
140 147 43,0

~~33.48€~~
17.10€

1010BM - B010100034

Μυτοσίμπιδο με στρόγγυλη ράμφη, λαβές με διπλό υλικό



L L1
~ mm mm
140 43,0

~~28.77€~~
14.40€

1010MQ - B010100331

Μυτοσίμπιδο με στρόγγυλη ράμφη

Δ 1000 V

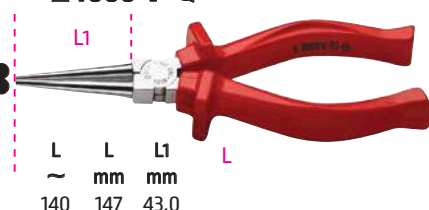

L L L1
~ mm mm
140 147 43,0

~~33.48€~~
17.10€

1016 - B010160130

Μυτοσίμπιδο με πλακέ ράμφη, λαβές καλυμμένες με PVC

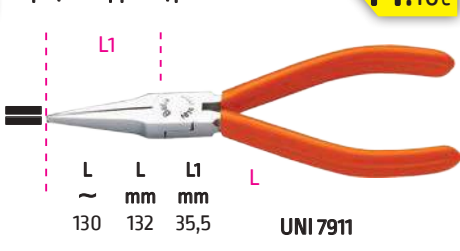

L L L1
~ mm mm
130 132 35,5

UNI 7911

~~27.90€~~
14.10€

1020IN - B010200230

Μυτοσίμπιδο με πλακέ κεκαμμένα ράμφη, 90°, λαβές από διπλό υλικό



L L L1
~ mm mm
130 152 34

UNI 7913

~~35.96€~~
17.90€

Επαγγελματικά Εργαλεία Χειρός

1044F - B010440015

Γκαζοτανάλια υπερκαλυπτόμενη άρθρωση λαβές καλυμμένες με PVC - μοντέλο 9 θέσεων

~~39.68€~~
20.00€



L A max L1
mm mm mm
250 48 39

ISO 8976



1048V - B010480030

Γκαζοτανάλιες, βαμμένες πορτοκαλί, άρθρωση με περαστές λαβές

~~52.70€~~
26.50€



L A max L1
~ mm mm
300 46 40

UNI 8608 ISO 8976



1048V - B0104801*

Γκαζοτανάλιες, άρθρωση με περαστές λαβές, βαμμένες πορτοκαλί - νέο μοντέλο 9 θέσεων



ΚΩΔΙΚΟΣ	L mm	A max mm	L1 mm	€
B010480110	175	30	29	22.00
B010480120	300	56	47	42.00

ISO 8976



1053GM2 - B010530124

Πένσα-γκριπ ρυθμιζόμενη, περιστρεφόμενες σιαγόνες

~~56.42€~~
28.00€



L A1 max
mm mm
240 47

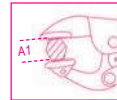

1067A/3 - B010670003

Πένσα-γκριπ ρυθμιζόμενη πολλαπλής συγκράτησης, επίπεδες σιαγόνες 90°

~~84.94€~~
42.60€



A max L mm
mm mm
12 200

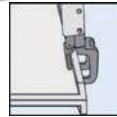

1088N - B010880114

Εμπροσθοκόφτες βαριάς χρήσης, φωσφατωμένοι, λαβές καλυμμένες με PVC

~~32.24€~~
16.00€



L L1
~ mm mm
140 6 1,4

UNI/ISO 5748

1088MQ - B010880331

Εμπροσθοκόφτες

⚡ 1000 V ⚡

~~49.60€~~
25.00€



L L1
~ mm mm
140 6 1,4

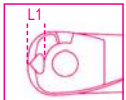

1092 - B010920*

Εμπροσθοκόφτες αρθρωτοί



ΚΩΔΙΚΟΣ	L	€
B010920160	160	24.70
B010920180	180	31.50
B010920210	210	36.00

1098 - A010980220

Τανάλια οικοδομής

~~23.93€~~
9.90€



L L1
~ mm mm
220 13

ISO 9242 DIN 5242

1100A - B011000210

Κόφτης μπουλονιών, κορμός και λαβές από σφυρήλατο χάλυβα

~~235.60€~~
119.00€



L L
mm "

890 35"

1108 - B011080026

Λαμαρινοψάλιδο ίσιος κοπής

~~46.50€~~
23.50€



L L1
mm mm
255 50

1114 - B011140020

Ψαλίδια για λεπτή λαμαρίνα, ίσιες στενές λάμες

~~28.27€~~
15.00€

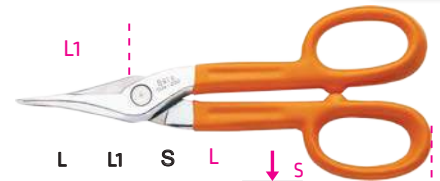

L L1 S
~ mm mm

200 52 0,5

1117 - B0111700*

Ψαλίδι αριστερής κοπής



ΚΩΔΙΚΟΣ	L	L1 mm	€
B011170020	200	32	26.00
B011170033	330	44	51.00

Κοπτική δύναμη :

Fe = κοινός χάλυβας
S = 1.2 mm
Inox = ανοξείδωτος χάλυβας
S = 1.0 mm

1128BCX - B011280080

Ψαλίδι ηλεκτρολόγου, ίσιες λάμες από ανοξείδωτο χάλυβα, με μικροδόντωση, αυλάκι κοπής καλωδίων και πρέσα για σωληνωτούς ακροδέκτες πρεσάρισμα σωληνωτών ακροδεκτών: 1+4 mm² σε πλαστική κασετίνα

~~38.44€~~
20.00€



L L1
mm mm
155 55 50

1130BMX - A011300000

Ψαλίδι γενικής χρήσης, με ανοξείδωτες λάμες, με μικροδόντωση

~~31.00€~~
13.40€

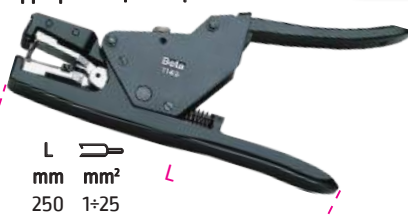
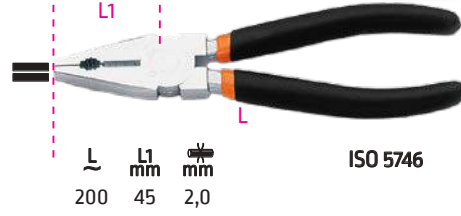

L L1
~ mm mm
200 58

1145 - B011450018Απογυμνωτής καλωδίων
αυτορρυθμιζόμενος~~143.84€~~
73.00€L mm
mm mm²
165 0,25÷1,5**1149 - B011490018**Απογυμνωτής καλωδίων,
αυτορρυθμιζόμενος,
επαγγελματικός τύπος~~282.72€~~
140.00€L mm
mm mm²
250 1÷25**1150 - B011500010**Πένσες γενικής χρήσης γυαλιστερές
επιχρωμιωμένες λαβές καλυμμένες
με διπλό στρώμα PVC~~26.50€~~
16.50€L mm
L1 mm
mm
200 45 2,0 ISO 5746**1150MQ - B011500***Πένσες γενικής χρήσης, επιχρωμιωμένες
⚡1000 V

ΚΩΔΙΚΟΣ	L mm	L1 mm	mm	€
B011500098	180	39	1,8	40.00
B011500100	200	43	2,0	42.00
B011500102	220	46	2,0	45.00

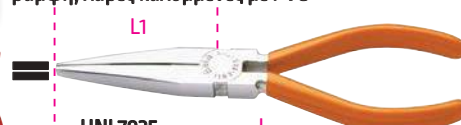
1150MQ - B011500336Πένσες γενικής χρήσης
γυαλιστερές, επιχρωμιωμένες
⚡1000 V~~48.36€~~
25.00€L mm
L1 mm
mm
200 43 2,0**1162 - B0116200***Μυτοσίμπιδα με πλακέ μακριά
ράμφη, λαβές καλυμμένες με PVC

ΚΩΔΙΚΟΣ	L mm	L1 mm	mm	€
B011620016	160	56	1,6	13.70
B011620020	200	76	1,6	15.60

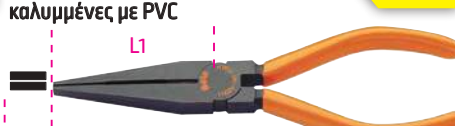
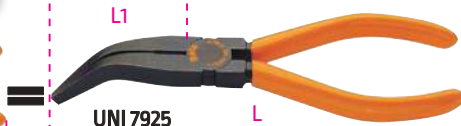
1162IN - B011620017Μυτοσίμπιδα με πλακέ μακριά
ράμφη, λαβές από διπλό υλικό~~31.00€~~
15.60€UNI 7925
L mm
L1 mm
mm
160 56 1,6**1162N - B011620116**Μυτοσίμπιδα με πλακέ μακριά
ράμφη, φωσφατωμένα, λαβές
καλυμμένες με PVC~~23.19€~~
11.60€UNI 7925
L mm
L1 mm
mm
160 56 1,6**1164N - B0116401***Μυτοσίμπιδα με πλακέ μακριά
κεκαμένα ράμφη, φωσφατωμένα,
λαβές καλυμμένες με PVC

ΚΩΔΙΚΟΣ	L mm	L1 mm	mm	€
B011640116	160	53	1,6	12.80
B011640120	200	70	1,6	14.40

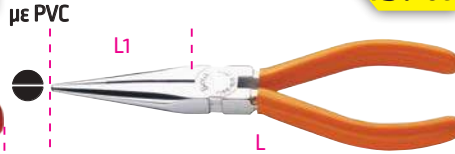
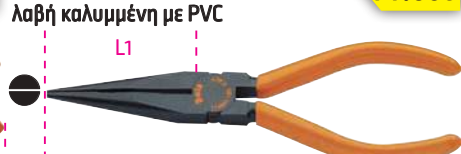
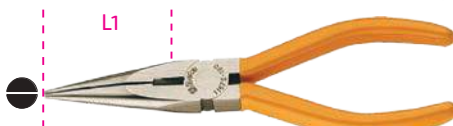
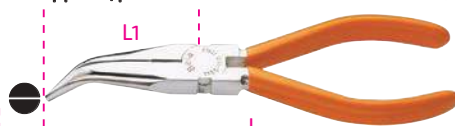
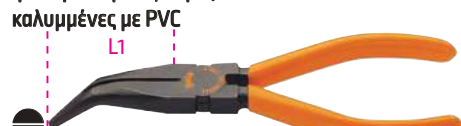
1164MQ - B011640333Μυτοσίμπιδα με μακριά πλακέ
κεκαμένα ράμφη
⚡1000 V~~49.60€~~
24.70€L mm
L1 mm
mm
200 70 1,6**1166 - B011660016**Μυτοσίμπιδα με ημιστρόγγυλα
μακριά ράμφη, λαβές καλυμμένες
με PVC~~27.28€~~
13.70€UNI 7926 ISO 5745
L mm
L1 mm
mm
160 56 1,6**1166N - B011660116**Μυτοσίμπιδα με ημιστρόγγυλα
μακριά ράμφη, φωσφατωμένα,
λαβή καλυμμένη με PVCUNI 7926 ISO 5745
L mm
L1 mm
mm
160 56 1,6**1167S - B011670016**Μυτοσίμπιδα με μακριά
ημιστρόγγυλη αυλακωτά ράμφη,
λαβές καλυμμένες με PVC~~18.72€~~
9.40€ISO 5745
L mm
L1 mm
mm
160 56 1,6**1168 - B011680016**Μυτοσίμπιδα με ημιστρόγγυλα
μακριά κεκαμένα ράμφη, λαβές
καλυμμένες με PVC~~29.76€~~
14.90€UNI 7926
L mm
L1 mm
mm
160 50 1,6**1168N - B011680116**Μυτοσίμπιδα με ημιστρόγγυλα
μακριά κεκαμένα ράμφη,
φωσφατωμένα, λαβές
καλυμμένες με PVCUNI 7926
L mm
L1 mm
mm
160 50 1,6

Επαγγελματικά Εργαλεία Χειρός

1168MQ - B011680332
 Μυτοσίμπιδα με ημιστρόγγυλα μακριά ράμφη
 $\triangle 1000 \text{ V}$

~~43.40€~~
22.00€

L L L1
 ~ mm mm
 160 175 51,5
 UNI 7910

1169S - B011690016
 Μυτοσίμπιδα με μακριά ημιστρόγγυλα κεκαμένα αυλακωτά ράμφη λαβές καλυμμένες με PVC

~~20.58€~~
10.30€

L L1
 ~ mm mm
 160 50 1,6
 UNI 7926

1172 - B011720001
 Μυτοσίμπιδο με τριπλή ράμφη, μαυρισμένο, λαβές καλυμμένες με PVC

~~47.42€~~
23.60€

L L1
 mm mm
 140 38
 ISO 9655

1172P - B011720002
 Μυτοσίμπιδο με τριπλή κεκαμένα ράμφη, μαυρισμένο, λαβές καλυμμένες με PVC

~~54.56€~~
27.50€

L L1
 mm mm
 135 35

1177PA - B011770014
 Μυτοσίμπιδο με ημιστρόγγυλα κοντά κεκαμένα αυλακωτά ράμφη, γυαλιστερό φινιρίσμα, λαβές καλυμμένες με 2 στρώματα PVC

~~28.27€~~
14.20€

L L1
 mm mm
 120 25

1178A - B011780013
 Μυτοσίμπιδο με ημιστρόγγυλα λεπτά ράμφη, γυαλιστερό φινιρίσμα, λαβές καλυμμένες με 2 στρώματα PVC

~~28.27€~~
14.20€

L L1
 mm mm
 150 50

1178PA - B011780014
 Μυτοσίμπιδο με ημιστρόγγυλα λεπτά κεκαμένα ράμφη, γυαλιστερό φινιρίσμα, λαβές καλυμμένες με 2 στρώματα PVC

~~28.27€~~
14.20€

L L1
 mm mm
 145 45

1179A - B011790013
 Πένσα γενικής χρήσης, γυαλιστερό φινιρίσμα, λαβές καλυμμένες με 2 στρώματα PVC

~~28.27€~~
15.00€

L L1
 mm mm
 115 17,5

1191 - B011910001
 Εμπροσθοκόφτης λοξός σύρριζα κοπής, μαυρισμένος, λαβές καλυμμένες με PVC

~~76.88€~~
39.00€

L CU
 mm mm
 115 0,5

1201 - B0120100*
 Κατσαβίδια για βίδες με εγκοπή

Beta EASY

L L1

ISO 2380

ΚΩΔΙΚΟΣ	SxAxL mm	L mm	Ø mm	€
B012010006	0,4x2,5x75	166	160	2.70
B012010021	0,6x3,5x100	196	180	2.90

1202 - B0120200*
 Κατσαβίδια για βίδες με εγκοπή

Beta EASY

L L1

UNI/ISO 8764

ΚΩΔΙΚΟΣ	PHxDxL mm	L1 mm	€
B012020006	0x3X100	200	2.90
B012020009	1x4,5x80	189	3.30
B012020024	3x8x150	282	6.00

1203/D5PZ - B012030003
 Σετ κατσαβίδια

~~37.20€~~
18.40€

● 0,5x3x75-
 0,8x4x125-
 1,0x5,5x150 mm
 ● PZ1x4,5x80-
 1209PZ PZ2x6x100 mm

1496/B - B014960005
 Κλειδί τάπας λαδιού

□ 10 x ■ 8 mm

~~34.72€~~
17.50€

280 mm

1543S - B015430000
 Συγκρατητής ποδιών

~~43.40€~~
16.20€

42 mm
 40 mm
 M10

1543 - B0154300*
 Ζεύγη ποδιών

A 20 mm
 3 mm

ΚΩΔΙΚΟΣ	A mm	€
B015430011	11	46.50
B015430012	12	46.50
B015430014	14	46.50
B015430015	15	46.50
B015430016	16	46.50
B015430017	17	46.50
B015430018	18	46.50
B015430020	20	46.50

1601 - B016010001
Πρέσα για ακροδέκτες τηλεφώνου

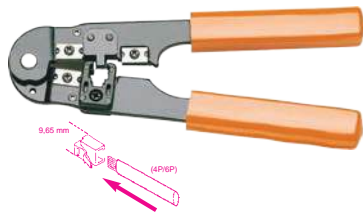

~~33.48€~~
16.20€

1606 - B016060001
Πρέσα για κυλινδρικούς ακροδέκτες, βαρέος τύπου



~~419.12€~~
210.00€

1670B - B016700280
Γωνιές από χάλυβα για οικοδόμους

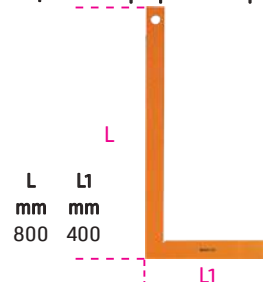

~~24.80€~~
12.50€

1692/2 - B016920002

Μέτρο-ρολό, περιβλήμα από ανθεκτικό σε χτυπήματα ABS, βαμμένη χαλύβδινη ταινία, κλάση ακριβείας : II
L : 2m
S : 19mm



~~13.89€~~
7.00€

1696C - B016960305

Αλιράδια, από κυτοπρεσαριστό αλουμίνιο, με 4 τροχισμένες επιφάνειες και 3 άθραυστα φιαλίδια, ακρίβεια 1 mm/m



~~26.80€~~
17.20€

1701E - B0170103*

Κοπίδια ηλεκτρολόγων



ΚΩΔΙΚΟΣ	A mm	SxL mm	€
B017010301	13	8x200	4.10
B017010306	15	10x200	4.50
B017010309	15	10x250	4.70
B017010312	18	12x250	5.40
B017010315	18	12x300	5.70

1760/TM - B017600070

Ψηφιακό διαφορικό θερμόμετρο



• Το όργανο αυτό είναι σχεδιασμένο να μετρά τη διαφορά θερμοκρασίας ανάμεσα σε δύο αισθητήρια (θερμοστοιχεία).
• Θερμοκρασία: Celsius (°C) ή Fahrenheit (°F).
• Περιοχή μέτρησης: -50°C - 1300 °C (-58°F - 2000°F).
• Ανάλυση: 1°C ή 1°F - 0,1°C ή 0,1°F.
• Ρυθμός ανόγνωσης: 2,5/sec.
• Οθόνη υγρών κρυστάλλων (LCD) με μέγιστη ένδειξη 1999.
• Μπαταρία: 9V.
• Παραδίδεται μαζί με προστατευτικό κάλυμμα, θήκη και 2 θερμοστοιχεία.

~~262.88€~~
130.00€

1772A - B017720001

Κοπίδι με σταθερή λεπίδα, ανταλλακτική λεπίδα στη λαβή



~~8.49€~~
4.25€

1800/100 - B018000000

Αερόσακο ανύψωσης (μεγ. ανυψωτική ικανότητα: 100kg)



• ανύψωση/ρύθμιση
• ασφάλιση πόρτας

A mm	B mm	S mm
160	150	2÷55

~~94.24€~~
42.00€

1834PM - B018340320

Φακός με LED υψηλής φωτεινότητας, από ανθεκτικό, ανοδιωμένο αλουμίνιο, μέχρι 350 lumens



• Μπαταρίες (δεν περιλαμβάνονται) :
- 1xAAA (life 11/33 h)
- 2xAAA (life 13/39 h)
- 3xAAA (life 15/45 h)
• Lumens: 350>40>OFF
• Ένδειξη φόρτισης
• IPX6

~~53.32€~~
29.00€

1834PXL - B018340330

Φακός με LED υψηλής φωτεινότητας, από ανθεκτικό, ανοδιωμένο αλουμίνιο, μέχρι 1350 lumens



• Μπαταρίες (δεν περιλαμβάνονται) : 3xD (διάρκεια 36/108 hr)
• Lumens: 1350>450>OFF
• Ένδειξη φόρτισης
• IPX6

~~111.60€~~
56.00€

1835/2 - B018350060

Φακός LED, από ανθεκτικό ανοδιωμένο αλουμίνιο

• 2 μπαταρίες AAA (δεν περιλαμβάνονται)



L mm
145 mm

~~26.41€~~
13.10€

1841 - B018410001

Λάμπα 230 V, με λάμπα φθορισμού



~~246.76€~~
110.00€

1841A - B018410010

Λάμπα 24V, με λάμπα φθορισμού



~~268.40€~~
125.00€

2012 - B020120999

Τσάντα για εργαλεία και μπλοκ



~~77.50€~~
38.00€

Υποδήματα εργασίας

D001*

Μποτάκια δερμάτινα, ασφαλείας



~~34.10€~~

22.50€

ΔΙΑΘΕΣΙΜΑ
ΝΟΥΜΕΡΑ
από 37
έως 47

CE S1P SRC

- Χαλύβδινο προστατευτικό δακτύλων
- Χαλύβδινη αντιδιδεισδυτική ενδιάμεση σόλα

D012*

Υποδήματα δερμάτινα, ασφαλείας, αδιάβροχα



~~42.16€~~

27.50€

ΔΙΑΘΕΣΙΜΑ
ΝΟΥΜΕΡΑ
από 37
έως 47

CE S3 SRC

ΕΛΑΦΡΥ
ΚΑΙ ΠΟΛΥ
ΑΝΕΤΟ

- Προστατευτικό δακτύλων από συνθετικό fiberglass
- Αντιδιδεισδυτική ενδιάμεση σόλα από Kevlar

D013*

Υποδήματα δερμάτινα, εργασίας, αδιάβροχα



~~30.26€~~

19.50€

ΔΙΑΘΕΣΙΜΑ
ΝΟΥΜΕΡΑ
από 37
έως 47

CE O2 SRC

- Χωρίς προστατευτικό δακτύλων
- Χωρίς αντιδιδεισδυτική ενδιάμεση σόλα

7201BKK - B0720104*

Μποτάκια δερμάτινα, αδιάβροχα



~~119.04€~~

76.90€

ΔΙΑΘΕΣΙΜΑ
ΝΟΥΜΕΡΑ
από 37,40-42
44,46,47

CE S3 SRC

- Composite προστατευτικό δακτύλων
- Composite αντιδιδεισδυτική ενδιάμεση σόλα

7210BKK - B0721003*

Υποδήματα μαλακά σουέτ, διάτρητα



~~113.46€~~

73.00€

ΔΙΑΘΕΣΙΜΑ
ΝΟΥΜΕΡΑ
36,38
40-42
45-48

CE S1P SRC

- Composite προστατευτικό δακτύλων
- Composite αντιδιδεισδυτική ενδιάμεση σόλα

D002*

Μποτάκια δερμάτινα, ασφαλείας, αδιάβροχα



~~42.78€~~

28.00€

ΔΙΑΘΕΣΙΜΑ
ΝΟΥΜΕΡΑ
από 37
έως 47

CE S3 SRC

ΕΛΑΦΡΥ
ΚΑΙ ΠΟΛΥ
ΑΝΕΤΟ

- Προστατευτικό δακτύλων από συνθετικό fiberglass
- Αντιδιδεισδυτική ενδιάμεση σόλα από Kevlar

D003*

Μποτάκια δερμάτινα, εργασίας, αδιάβροχα



~~30.75€~~

20.00€

ΔΙΑΘΕΣΙΜΑ
ΝΟΥΜΕΡΑ
από 37
έως 47

CE O2 SRC

- Χωρίς προστατευτικό δακτύλων
- Χωρίς αντιδιδεισδυτική ενδιάμεση σόλα

7200BKK - B0720002*

Υποδήματα δερμάτινα, αδιάβροχα



~~114.70€~~

71.55€

ΔΙΑΘΕΣΙΜΑ
ΝΟΥΜΕΡΑ
από 41-42
48

CE S3 SRC

- Composite προστατευτικό δακτύλων
- Composite αντιδιδεισδυτική ενδιάμεση σόλα

7208RK - B0720801*

Μποτάκια δερμάτινα, με λαστικένια σόλα



~~115.94€~~

55.00€

ΔΙΑΘΕΣΙΜΑ
ΝΟΥΜΕΡΑ
από 39
έως 41

CE S3 HRO SRC

- Composite προστατευτικό δακτύλων
- Composite αντιδιδεισδυτική ενδιάμεση σόλα

7212FG - B0721200*

Υποδήματα σουέτ, διάτρητα, με ενθέματα κατά της φθοράς στην περιοχή των προστατευτικών δακτύλων



FLEX



~~103.54€~~

64.48€

ΔΙΑΘΕΣΙΜΑ
ΝΟΥΜΕΡΑ
από 44
46

CE S1P SRC

- Composite προστατευτικό δακτύλων
- Composite αντιδιδεισδυτική ενδιάμεση σόλα

7212B - B0721202 *

Υποδήματα σουέτ, διάτρητα, με δικτυωτά ενθέματα, και ανθεκτικά ενθέματα κατά της τριβής στην περιοχή του προστατευτικού δακτύλων



~~109.74€~~
68.82€

ΔΙΑΘΕΣΙΜΑ
ΝΟΥΜΕΡΑ
από **35**
έως **48**

CE S1P SRC ESD

- Composite προστατευτικό δακτύλων
- Αντιδιδεισδυτική ενδιάμεση σόλα από composite ύφασμα

EN ISO
20345
2011

**7212G - B0721203 ***

Υποδήματα σουέτ, διάτρητα, με ανθεκτικά ενθέματα κατά της τριβής στην περιοχή του προστατευτικού δακτύλων



~~109.74€~~
68.82€

ΔΙΑΘΕΣΙΜΑ
ΝΟΥΜΕΡΑ
από **35**
έως **48**

CE S1P SRC ESD

- Composite προστατευτικό δακτύλων
- Αντιδιδεισδυτική ενδιάμεση σόλα από composite ύφασμα

EN ISO
20345
2011

**7213FG - B0721300 ***

Υποδήματα σουέτ με δικτυωτά ενθέματα υψηλής αναπνευστότητας



FLEX



~~109.54€~~
64.48€

ΔΙΑΘΕΣΙΜΑ
ΝΟΥΜΕΡΑ
από **40-42**
46-47

CE S1P SRC

- Composite προστατευτικό δακτύλων
- Composite αντιδιδεισδυτική ενδιάμεση σόλα

EN ISO
20345
2011

**7213G - B0721301 ***

Υποδήματα σουέτ, διάτρητα, με υψηλής αναπνευστότητας δικτυωτά ενθέματα



~~109.74€~~
68.82€

ΔΙΑΘΕΣΙΜΑ
ΝΟΥΜΕΡΑ
από **35**
έως **48**

CE S1P SRC ESD

- Composite προστατευτικό δακτύλων
- Αντιδιδεισδυτική ενδιάμεση σόλα από composite ύφασμα

EN ISO
20345
2011

**7214FN - B0721400 ***

Υποδήματα action nubuck, αδιάβροχα, με ενθέματα κατά της φθοράς στην περιοχή των προστατευτικών δακτύλων



FLEX



~~112.84€~~
70.68€

ΔΙΑΘΕΣΙΜΑ
ΝΟΥΜΕΡΑ
από **35**
έως **48**

CE S3 SRC

- Composite προστατευτικό δακτύλων
- Αντιδιδεισδυτική ενδιάμεση σόλα από composite ύφασμα

EN ISO
20345
2011

**7214G - B0721402 ***

Υποδήματα Action Nubuck, υδατοαπωθητικά, με ενθέματα κατά της τριβής στην περιοχή των προστατευτικών δακτύλων



~~119.04€~~
74.40€

ΔΙΑΘΕΣΙΜΑ
ΝΟΥΜΕΡΑ
από **35**
έως **48**

CE S3 SRC ESD

- Composite προστατευτικό δακτύλων
- Αντιδιδεισδυτική ενδιάμεση σόλα από composite ύφασμα

EN ISO
20345
2011

**7216BKK - B0721603 ***

Σανδάλια μαλακά σουέτ, κλείσιμο με στραπ



~~109.74€~~
73.00€

ΔΙΑΘΕΣΙΜΑ
ΝΟΥΜΕΡΑ
από **40**
43-48

CE S3 RS SRC

- Composite προστατευτικό δακτύλων
- Composite αντιδιδεισδυτική ενδιάμεση σόλα

EN ISO
20345
2011

**7218FN - B0721800 ***

Μποτάκια Action nubuck, υδατοαπωθητικά, με ενθέματα κατά της φθοράς στην περιοχή των προστατευτικών δακτύλων και γρήγορο άνοιγμα



FLEX



~~117.80€~~
73.78€

ΔΙΑΘΕΣΙΜΑ
ΝΟΥΜΕΡΑ
από **35**
έως **48**

CE S3 RS SRC

- Composite προστατευτικό δακτύλων
- Αντιδιδεισδυτική ενδιάμεση σόλα από composite ύφασμα

EN ISO
20345
2011

**7218G - B0721801 ***

Μποτάκια Action nubuck, υδατοαπωθητικά, με ενθέματα κατά της τριβής στην περιοχή των προστατευτικών δακτύλων και γρήγορο άνοιγμα



~~124.00€~~
77.50€

ΔΙΑΘΕΣΙΜΑ
ΝΟΥΜΕΡΑ
από **35**
έως **48**

CE S3 RS SRC ESD

- Composite προστατευτικό δακτύλων
- Αντιδιδεισδυτική ενδιάμεση σόλα από composite ύφασμα

EN ISO
20345
2011

**7220PEK - B0722002 ***

Υποδήματα δερμάτινα, υδατοαπωθητικά, με νότιον ενθέματα και ενίσχυση κατά της φθοράς στην περιοχή των προστατευτικών δακτύλων



~~109.44€~~
62.62€

ΔΙΑΘΕΣΙΜΑ
ΝΟΥΜΕΡΑ
από **35**
έως **48**

CE S3 SRC

- Composite προστατευτικό δακτύλων
- Αντιδιδεισδυτική ενδιάμεση σόλα από composite ύφασμα

EN ISO
20345
2011



* προσθέστε το νούμερο υποδήματος της επιλογής σας

Υποδήματα εργασίας

7221PEK - B0722102*

Μποτάκια δερμάτινα, υδατοαπωθητικά, με νάιλον ενθέματα, και ενίσχυση κατά της φθοράς στην περιοχή των προστατευτικών δακτύλων



~~107.88€~~
66.96€

ΔΙΑΘΕΣΙΜΑ
ΝΟΥΜΕΡΑ
από **35**
έως **48**

CE S3 RS SRC

- Composite προστατευτικό δακτύλων
- Αντιδιδεισδυτική ενδιάμεση σόλα από composite ύφασμα

7223PEK - B0722301*

Υποδήματα σουέτ με ενθέματα δικτυωτού υφάσματος υψηλής αναπνευστότητας και ενίσχυση κατά της φθοράς στην περιοχή των προστατευτικών δακτύλων



~~105.40€~~
61.38€

ΔΙΑΘΕΣΙΜΑ
ΝΟΥΜΕΡΑ
από **35**
έως **48**

CE S1P SRC

- Composite προστατευτικό δακτύλων
- Αντιδιδεισδυτική ενδιάμεση σόλα από composite ύφασμα

7238WR- B0723802*

Μποτάκια σουέτ με νάιλον ενθέματα, ανθεκτική λαστικένια σόλα και σύστημα γρήγορου ανοίγματος WR (ανθεκτικά σε νερό)



Endurance

~~154.38€~~
96.72€

ΔΙΑΘΕΣΙΜΑ
ΝΟΥΜΕΡΑ
από **35**
έως **48**

CE S3 RS WR HRO SRC

- Composite προστατευτικό δακτύλων
- Αντιδιδεισδυτική ενδιάμεση σόλα από composite fibre

7241CK - B0724115*

Υποδήματα δερμάτινα, υδατοαπωθητικά



~~73.16€~~
45.88€

ΔΙΑΘΕΣΙΜΑ
ΝΟΥΜΕΡΑ
από **35**
έως **48**

CE S3 SRC

- Χαλύβδινο προστατευτικό δακτύλων
- Αντιδιδεισδυτική ενδιάμεση σόλα από composite ύφασμα

7243FT - B0724306*

Μποτάκια δερμάτινα, αδιάβροχα, χωρίς προστατευτικό δακτύλων και αντιδιδεισδυτική ενδιάμεση σόλα



~~60.14€~~
40.00€

ΔΙΑΘΕΣΙΜΑ
ΝΟΥΜΕΡΑ
από **35**
έως **48**

CE O2 FO SRC

- Χωρίς προστατευτικό δακτύλων
- Χωρίς αντιδιδεισδυτική ενδιάμεση σόλα

EN ISO 20345 2011



7222PEK - B0722201*

Υποδήματα σουέτ, διάτρητα, με ενθέματα δικτυωτού υφάσματος υψηλής αναπνευστότητας



~~94.24€~~
58.90€

ΔΙΑΘΕΣΙΜΑ
ΝΟΥΜΕΡΑ
από **35**
έως **48**

CE S1P SRC

- Composite προστατευτικό δακτύλων
- Αντιδιδεισδυτική ενδιάμεση σόλα από composite ύφασμα

7236BK - B0723603*

Μποτάκια Action Nubuck, υδατοαπωθητικά, με σύστημα γρήγορου ανοίγματος και ενίσχυση κατά της φθοράς στην περιοχή των προστατευτικών δακτύλων



~~114.70€~~
71.92€

ΔΙΑΘΕΣΙΜΑ
ΝΟΥΜΕΡΑ
από **35**
έως **48**

CE S3 RS SRC

- Χαλύβδινο προστατευτικό δακτύλων
- Αντιδιδεισδυτική ενδιάμεση σόλα από composite ύφασμα

7241BK - B0724112*

Υποδήματα δερμάτινα



~~66.96€~~
44.50€

ΔΙΑΘΕΣΙΜΑ
ΝΟΥΜΕΡΑ
από **35**
έως **48**

CE S1P SRC

- Χαλύβδινο προστατευτικό δακτύλων
- Αντιδιδεισδυτική ενδιάμεση σόλα από composite ύφασμα

7241EN - B0724108*

Υποδήματα δερμάτινα, αδιάβροχα, με αντιδιδεισδυτική ενδιάμεση σόλα



~~57.66€~~
38.00€

ΔΙΑΘΕΣΙΜΑ
ΝΟΥΜΕΡΑ
από **35**
έως **48**

CE S3 SRC

- Χαλύβδινο προστατευτικό δακτύλων
- Αντιδιδεισδυτική ενδιάμεση σόλα από ελαστικό χάλυβα

7243EN - B0724308*

Μποτάκια δερμάτινα, αδιάβροχα, με σύστημα για γρήγορο άνοιγμα



~~59.52€~~
39.00€

ΔΙΑΘΕΣΙΜΑ
ΝΟΥΜΕΡΑ
από **35**
έως **48**

CE S3 RS SRC

- Χαλύβδινο προστατευτικό δακτύλων
- Αντιδιδεισδυτική ενδιάμεση σόλα από ελαστικό χάλυβα

7243BK - B0724312*

Μποτάκια δερμάτινα



- Χαλύβδινο προστατευτικό δακτύλων
- Αντιδιδεισδυτική ενδιάμεση σόλα από composite ύφασμα

~~66.96€~~
44.50€

ΔΙΑΘΕΣΙΜΑ
ΝΟΥΜΕΡΑ
από **35**
έως **48**

CE S1P SRC

EN ISO 20345 2011**7243CK - B0724313***

Μποτάκια δερμάτινα, υδατοαπωθητικά, με γρήγορο άνοιγμα



- Χαλύβδινο προστατευτικό δακτύλων
- Αντιδιδεισδυτική ενδιάμεση σόλα από composite ύφασμα

~~70.68€~~
44.02€

ΔΙΑΘΕΣΙΜΑ
ΝΟΥΜΕΡΑ
από **35**
έως **48**

CE S3 RS SRC

EN ISO 20345 2011**7245BK - B0724512***

Μποτάκια δερμάτινα δετά, τύπου "συγκολλητή", υδατοαπωθητικά, με γρήγορο άνοιγμα και προστασία εμπρός με στραπ



- Χαλύβδινο προστατευτικό δακτύλων
- Αντιδιδεισδυτική ενδιάμεση σόλα από composite ύφασμα

~~80.60€~~
50.22€

ΔΙΑΘΕΣΙΜΑ
ΝΟΥΜΕΡΑ
από **35**
έως **48**

CE S3 RS SRC

EN ISO 20345 2011**7246E - B0724604***

Υποδήματα σουέτ, διάτρητα



- Χαλύβδινο προστατευτικό δακτύλων
- Αντιδιδεισδυτική ενδιάμεση σόλα από ελαστικό χάλυβα

~~59.52€~~
39.00€

ΔΙΑΘΕΣΙΜΑ
ΝΟΥΜΕΡΑ
από **35**
έως **48**

CE S1P SRC

EN ISO 20345 2011**7246BK - B0724612***

Υποδήματα σουέτ, διάτρητα



- Χαλύβδινο προστατευτικό δακτύλων
- Αντιδιδεισδυτική ενδιάμεση σόλα από composite ύφασμα

~~74.40€~~
46.50€

ΔΙΑΘΕΣΙΜΑ
ΝΟΥΜΕΡΑ
από **35**
έως **48**

CE S1P SRC

EN ISO 20345 2011**7249GK - B0724902**

Μποτάκια σουέτ με ηγλιο ενθέματα, με σύστημα γρήγορου ανοίγματος και ενίσχυση κατά της φθοράς στην περιοχή των προστατευτικών δακτύλων



- Χαλύβδινο προστατευτικό δακτύλων
- Αντιδιδεισδυτική ενδιάμεση σόλα από composite ύφασμα

~~94.86€~~
59.52€

ΔΙΑΘΕΣΙΜΑ
ΝΟΥΜΕΡΑ
από **35**
έως **48**

CE S1P RS SRC

EN ISO 20345 2011**7252NKK - B0725201***

Μποτάκια Nubuck, αδιάβροχα, με αδιάβροχα ενθέματα microfibre



- Composite προστατευτικό δακτύλων με αναπνεύσιμη μεμβράνη
- Composite αντιδιδεισδυτική ενδιάμεση σόλα

~~172.36€~~
105.00€

ΔΙΑΘΕΣΙΜΑ
ΝΟΥΜΕΡΑ
από **41-42**
47

CE S3 SRC

EN ISO 20345 2011**7293HM - B0729306***

Υποδήματα δερμάτινα, υδατοαπωθητικά, με λαστικένια σόλα υψηλής απόδοσης VIBRAM®, με ενθέματα κατά της φθοράς στη πτέρνα και ενισχυμένο κάλυμμα προστατευτικού δακτύλων από πολυουρεθάνη



- Προστατευτικό δακτύλων Fibreglass
- Αντιδιδεισδυτική ενδιάμεση σόλα από composite fibre

~~271.56€~~
169.88€

ΔΙΑΘΕΣΙΜΑ
ΝΟΥΜΕΡΑ
από **39**
έως **48**

CE S3 HRO HI SRC

EN ISO 20345 2011**7294HM - B0729406***

Μποτάκια δερμάτινα, υδατοαπωθητικά, με λαστικένια σόλα υψηλής απόδοσης VIBRAM®, με ενθέματα κατά της φθοράς στη πτέρνα και ενισχυμένο κάλυμμα προστατευτικού δακτύλων από πολυουρεθάνη



- Προστατευτικό δακτύλων Fibreglass
- Αντιδιδεισδυτική ενδιάμεση σόλα από composite fibre

~~272.80€~~
170.50€

ΔΙΑΘΕΣΙΜΑ
ΝΟΥΜΕΡΑ
από **39**
έως **48**

CE S3 HRO HI SRC

EN ISO 20345 2011**7300FT - B0730007***

Υποδήματα δερμάτινα, τύπου "ελεύθερου χρόνου", αδιάβροχα, χωρίς προστατευτικό δακτύλων και αντιδιδεισδυτική ενδιάμεση σόλα



- Χωρίς προστατευτικό δακτύλων
- Χωρίς αντιδιδεισδυτική ενδιάμεση σόλα

~~155.00€~~
76.00€

ΔΙΑΘΕΣΙΜΑ
ΝΟΥΜΕΡΑ
από **38-39**
44

CE 02 FO SRC

EN ISO 20347 2012

* προσθέστε το νούμερο υποδήματος της επιλογής σας

Υποδήματα εργασίας

7313G - B0731306*

Υποδήματα σουέτ με νάιλον δικτυωτό και ενθέματα PU



Μοναζα



~~117.80€~~

61.00€

ΔΙΑΘΕΣΙΜΑ
ΝΟΥΜΕΡΑ
από **43**
έως **44**

CE S1P SRC

- Composite προστατευτικό δακτύλων
- Αντιδιδεισδυτική ενδιάμεση σόλα από composite ύφασμα

7314AB - B0731403*

Υποδήματα σουέτ με νάιλον δικτυωτό και ενθέματα άνθρακα



Active



~~124.62€~~

76.00€

ΔΙΑΘΕΣΙΜΑ
ΝΟΥΜΕΡΑ
από **41-42**
έως **47**

CE S1P SRC

- Composite προστατευτικό δακτύλων
- Αντιδιδεισδυτική ενδιάμεση σόλα από composite ύφασμα

7316NG - B0731606*

Υποδήματα σουέτ, δικτυωτά υψηλής αναπνευστικότητας, με στήριξη σταθερότητας στη φτέρνα



~~130.82€~~

81.84€

ΔΙΑΘΕΣΙΜΑ
ΝΟΥΜΕΡΑ
από **35**
έως **48**

CE S1P SRC ESD

- Composite προστατευτικό δακτύλων
- Αντιδιδεισδυτική ενδιάμεση σόλα από composite ύφασμα

7317NA - B0731701*

Υποδήματα σουέτ, διάτρητα, με ενίσχυση μικροϊνών στην περιοχή του τακουριού



New Active



~~113.46€~~

70.68€

ΔΙΑΘΕΣΙΜΑ
ΝΟΥΜΕΡΑ
από **35**
έως **48**

CE S1P SRC

- Composite προστατευτικό δακτύλων
- Αντιδιδεισδυτική ενδιάμεση σόλα composite fibre

7320NA - B0732004*

Υποδήματα nubuck, υδατοαπωθητικά, με ενθέματα κατά της φθοράς στην περιοχή των προστατευτικών δακτύλων



New Active



~~117.18€~~

73.78€

ΔΙΑΘΕΣΙΜΑ
ΝΟΥΜΕΡΑ
από **35**
έως **48**

CE S3 SRC

- Composite προστατευτικό δακτύλων
- Αντιδιδεισδυτική ενδιάμεση σόλα composite fibre

EN ISO 20345 2011



7314AF - B0731402*

Υποδήματα σουέτ με νάιλον δικτυωτό και ενθέματα άνθρακα



Active



~~141.36€~~

94.00€

ΔΙΑΘΕΣΙΜΑ
ΝΟΥΜΕΡΑ
από **35**
έως **48**

CE S1P SRC

- Composite προστατευτικό δακτύλων
- Αντιδιδεισδυτική ενδιάμεση σόλα από composite ύφασμα

7315AN - B0731505*

Υποδήματα σουέτ και μικροϊνών, υδατοαπωθητικά, με ενθέματα άνθρακα



Active



~~163.68€~~

108.50€

ΔΙΑΘΕΣΙΜΑ
ΝΟΥΜΕΡΑ
από **35**
έως **48**

CE S3 SRC

- Composite προστατευτικό δακτύλων
- Αντιδιδεισδυτική ενδιάμεση σόλα από composite ύφασμα

7316NB - B0731607*

Υποδήματα σουέτ, δικτυωτά υψηλής αναπνευστικότητας, με στήριξη σταθερότητας στη φτέρνα



~~130.82€~~

81.84€

ΔΙΑΘΕΣΙΜΑ
ΝΟΥΜΕΡΑ
από **35**
έως **48**

CE S1P SRC ESD

- Composite προστατευτικό δακτύλων
- Αντιδιδεισδυτική ενδιάμεση σόλα από composite ύφασμα

7318AN - B0731805*

Μποτάκια σουέτ και μικροϊνών, υδατοαπωθητικά, με ενθέματα από άνθρακα



Active



~~168.64€~~

111.00€

ΔΙΑΘΕΣΙΜΑ
ΝΟΥΜΕΡΑ
από **35**
έως **48**

CE S3 SRC

- Composite προστατευτικό δακτύλων
- Αντιδιδεισδυτική ενδιάμεση σόλα από composite ύφασμα

7321NA - B0732104*

Υποδήματα nubuck, υδατοαπωθητικά, με ενθέματα κατά της φθοράς στην περιοχή των προστατευτικών δακτύλων και γρήγορο άνοιγμα



New Active



~~121.52€~~

76.26€

ΔΙΑΘΕΣΙΜΑ
ΝΟΥΜΕΡΑ
από **35**
έως **48**

CE S3 RS SRC

- Composite προστατευτικό δακτύλων
- Αντιδιδεισδυτική ενδιάμεση σόλα composite fibre

EN ISO 20345 2011



EN ISO 20345 2011



EN ISO 20345 2011



EN ISO 20345 2011



EN ISO 20345 2011



EN ISO 20345 2011



EN ISO 20345 2011



EN ISO 20345 2011



EN ISO 20345 2011



7322SA - B0732204*

Υποδήματα υφασμάτινα, εξαιρετικά ανθεκτικά στα γδαρσίματα, με σταθεροποιητή φτέρνας



~~125.86€~~
78.12€

ΔΙΑΘΕΣΙΜΑ
ΝΟΥΜΕΡΑ
από **35**
έως **48**

CE S3 SRC

- Composite προστατευτικό δακτύλων
- Αντιδιδεισδυτική ενδιάμεση σόλα από composite ύφασμα

7340B - B0734002*

Υποδήματα από δικτυωτό ύφασμα, υψηλής αναπνευσιμότητας, με υψηλής συχνότητας ενθέματα PU και ενίσχυση προστατευτικού δακτύλων από σουέτ.



FIT PRO NET

~~247.38€~~
154.50€

ΔΙΑΘΕΣΙΜΑ
ΝΟΥΜΕΡΑ
από **39-42**
44

Κλείσιμο FixLock ευκολότερα να βάζετε και να βγάζετε τα υποδήματα (συμπεριλαμβανόντας κλασικά κορδόνια)

- Αλουμινένιο προστατευτικό δακτύλων
- Αντιδιδεισδυτική ενδιάμεση σόλα από composite ύφασμα

7352A - B0735200*

Υποδήματα από δικτυωτό ύφασμα, υψηλής αναπνευσιμότητας, με ενθέματα TPU Σταθεροποιητής φτέρνας, ελαστικό μαξιλαράκι φτέρνας και σόλα EVA με ανθεκτική επεξεργασία ελαστικού νιτριλίου



~~194.68€~~
121.50€

ΔΙΑΘΕΣΙΜΑ
ΝΟΥΜΕΡΑ
από **38**
έως **48**

CE S1P HRO SRC

- Composite προστατευτικό δακτύλων
- Αντιδιδεισδυτική ενδιάμεση σόλα από composite ύφασμα

7352G - B0735203*

Υποδήματα από δικτυωτό ύφασμα, υψηλής αναπνευσιμότητας, με ενθέματα TPU Σταθεροποιητής φτέρνας, παραδοσιακό κορδόνι, ευρεία εφαρμογή. Σόλα EVA με ανθεκτική επεξεργασία ελαστικού νιτριλίου



~~209.88€~~
125.86€

ΔΙΑΘΕΣΙΜΑ
ΝΟΥΜΕΡΑ
από **38**
έως **48**

CE S1P HRO SRC

- Composite προστατευτικό δακτύλων
- Αντιδιδεισδυτική ενδιάμεση σόλα από composite ύφασμα

7354N - B0735400*

Υποδήματα από δικτυωτό ύφασμα, υδατοαπωθητικά, με ενθέματα TPU Σταθεροποιητής φτέρνας, ελαστικό μαξιλαράκι φτέρνας και πάτος EVA με ανθεκτική επεξεργασία ελαστικού νιτριλίου



~~201.50€~~
126.48€

ΔΙΑΘΕΣΙΜΑ
ΝΟΥΜΕΡΑ
από **38**
έως **48**

CE S3 HRO SRC

- Composite προστατευτικό δακτύλων
- Αντιδιδεισδυτική ενδιάμεση σόλα από composite ύφασμα

EN ISO 20345 2011



7327NKK - B0732700*

Μπότες δερμάτινες, τύπου "POLAR", αδιάβροχες



~~297.60€~~
150.00€

ΔΙΑΘΕΣΙΜΑ
ΝΟΥΜΕΡΑ
από **39**
έως **41**

CE S3 HRO SRA

- Πλαστικό προστατευτικό δακτύλων
- Αντιδιδεισδυτική ενδιάμεση σόλα από συνθετικό ύφασμα

7340R - B0734004*

Υποδήματα από δικτυωτό ύφασμα, υψηλής αναπνευσιμότητας, με πυκνά ενθέματα PU και ενίσχυση στην περιοχή του προστατευτικού δακτύλων από σουέτ.



FIT PRO NET

~~217.62€~~
145.00€

ΔΙΑΘΕΣΙΜΑ
ΝΟΥΜΕΡΑ
από **37**
40,43

Κλείσιμο FixLock ευκολότερα να βάζετε και να βγάζετε τα υποδήματα (συμπεριλαμβανόντας κλασικά κορδόνια)

- Αλουμινένιο προστατευτικό δακτύλων
- Αντιδιδεισδυτική ενδιάμεση σόλα από composite fibre

7352B - B0735201*

Υποδήματα από δικτυωτό ύφασμα, υψηλής αναπνευσιμότητας, με ενθέματα TPU Σταθεροποιητής φτέρνας, ελαστικό μαξιλαράκι φτέρνας και σόλα EVA με ανθεκτική επεξεργασία ελαστικού νιτριλίου



~~194.68€~~
121.52€

ΔΙΑΘΕΣΙΜΑ
ΝΟΥΜΕΡΑ
από **38**
έως **48**

CE S1P HRO SRC

- Composite προστατευτικό δακτύλων
- Αντιδιδεισδυτική ενδιάμεση σόλα από composite ύφασμα

7353Y - B0735300*

Υποδήματα από δικτυωτό ύφασμα, υψηλής αναπνευσιμότητας, με ενθέματα TPU Υψηλής ορατότητας ανακλαστικό πάνω κάλυμμα Σταθεροποιητής φτέρνας, ελαστικό μαξιλαράκι φτέρνας και σόλα EVA με ανθεκτική επεξεργασία ελαστικού νιτριλίου



~~254.20€~~
164.00€

ΔΙΑΘΕΣΙΜΑ
ΝΟΥΜΕΡΑ
από **38**
έως **48**

CE S1P HRO SRC

- Composite προστατευτικό δακτύλων
- Αντιδιδεισδυτική ενδιάμεση σόλα από composite ύφασμα

7355V - B0735500*

Μπατόκια από δικτυωτό ύφασμα, υδατοαπωθητικά, με ενθέματα TPU Σταθεροποιητής φτέρνας, ελαστικό μαξιλαράκι φτέρνας και σόλα EVA με ανθεκτική επεξεργασία ελαστικού νιτριλίου



~~202.74€~~
134.50€

ΔΙΑΘΕΣΙΜΑ
ΝΟΥΜΕΡΑ
από **38**
έως **48**

CE S3 HRO SRC

- Composite προστατευτικό δακτύλων
- Αντιδιδεισδυτική ενδιάμεση σόλα από composite ύφασμα

* προσθέστε το νούμερο υποδήματος της επιλογής σας

Υποδήματα εργασίας

7356G - B0735600*

Υποδήματα με μικροίνες, υδατοαπωθητικά, με ενθέματα TPU Σταθεροποιητής φτέρνας, ελαστικό μαξιλαράκι φτέρνας και σόλα EVA με ανθεκτική επεξεργασία ελαστικού νιτριλίου



~~221.34€~~
138.26€

ΔΙΑΘΕΣΙΜΑ ΝΟΥΜΕΡΑ
από **38**
έως **48**

CE S3 HRO SRC
ΕΞΑΙΡΕΤΙΚΑ ΕΛΑΦΡΙΑ:
βάρος για το 42: 460 g

- Composite προστατευτικό δακτύλων
- Αντιδιδεισδυτική ενδιάμεση σόλα από composite ύφασμα

EN ISO 20345 2011



7357G - B0735700*

Μποτάκια με μικροίνες, υδατοαπωθητικά, με ενθέματα TPU Σταθεροποιητής φτέρνας, ελαστικό μαξιλαράκι φτέρνας και σόλα EVA με ανθεκτική επεξεργασία ελαστικού νιτριλίου



~~241.80€~~
150.66€

ΔΙΑΘΕΣΙΜΑ ΝΟΥΜΕΡΑ
από **38**
έως **48**

CE S3 HRO SRC
ΕΞΑΙΡΕΤΙΚΑ ΕΛΑΦΡΙΑ:
βάρος για το 42: 480 g

- Composite προστατευτικό δακτύλων
- Αντιδιδεισδυτική ενδιάμεση σόλα από composite ύφασμα

EN ISO 20345 2011



7361DKK - B0736100*

Υποδήματα σουέτ, με ενθέματα καμβά



~~132.06€~~
64.00€

ΔΙΑΘΕΣΙΜΑ ΝΟΥΜΕΡΑ
από **38**
40-41

CE S1P SRC

- Αλουμινένιο προστατευτικό δακτύλων με αναπνεύσιμη μεμβράνη
- Composite αντιδιδεισδυτική ενδιάμεση σόλα

EN ISO 20345 2011



7362B - B0736200*

Επαγγελματικά υποδήματα, από δικτυωτό ύφασμα, υψηλής αναπνευσιμότητας, με ενθέματα TPU Σταθεροποιητής φτέρνας, ελαστικό μαξιλαράκι φτέρνας και σόλα EVA με ανθεκτική επεξεργασία ελαστικού νιτριλίου



~~172.98€~~
113.50€

ΔΙΑΘΕΣΙΜΑ ΝΟΥΜΕΡΑ
από **39**
έως **48**

CE O1 FO HRO SRC
ΕΞΑΙΡΕΤΙΚΑ ΕΛΑΦΡΙΑ:
βάρος για το 42: 330 g

- Χωρίς προστατευτικό δακτύλων
- Χωρίς αντιδιδεισδυτική ενδιάμεση σόλα

EN ISO 20345 2011



7363N - B0736300*

Επαγγελματικά υποδήματα, από δικτυωτό ύφασμα, υδατοαπωθητικά, υψηλής αναπνευσιμότητας, με ενθέματα TPU Σταθεροποιητής φτέρνας, ελαστικό μαξιλαράκι φτέρνας και σόλα EVA με ανθεκτική επεξεργασία ελαστικού νιτριλίου



~~181.04€~~
118.00€

ΔΙΑΘΕΣΙΜΑ ΝΟΥΜΕΡΑ
από **39**
έως **48**

CE O2 FO HRO SRC
ΕΞΑΙΡΕΤΙΚΑ ΕΛΑΦΡΙΑ:
βάρος για το 42: 330 g

- Χωρίς προστατευτικό δακτύλων
- Χωρίς αντιδιδεισδυτική ενδιάμεση σόλα

EN ISO 20345 2011



7371V - B0737100*

Υποδήματα από δικτυωτό ύφασμα, υψηλής αναπνευσιμότητας. Σταθεροποιητής φτέρνας, παραδοσιακό κορδόνι, ιφραδιά εφαρμογή. Σόλα EVA με ανθεκτική επεξεργασία ελαστικού νιτριλίου.



~~212.04€~~
124.00€

ΔΙΑΘΕΣΙΜΑ ΝΟΥΜΕΡΑ
από **38**
έως **48**

CE S1PS HRO FO SR ESD
ΕΞΑΙΡΕΤΙΚΑ ΕΛΑΦΡΙΑ:
βάρος για το 42: 420 g

- Composite προστατευτικό δακτύλων
- Αντιδιδεισδυτική ενδιάμεση σόλα από composite ύφασμα

EN ISO 20345 2011



7372B - B0737200*

Υποδήματα πλέξης, υψηλής αντοχής και αναπνευσιμότητας. Στήριξη σταθερότητας στη φτέρνα, παραδοσιακό δέσιμο με κορδόνια, ευρύχωρη εφαρμογή. Εξωτερική σόλα EVA με ανθεκτικό πέλαμα από ελαστικό νιτρίλιο.



~~207.08€~~
129.58€

ΔΙΑΘΕΣΙΜΑ ΝΟΥΜΕΡΑ
από **38**
έως **48**

CE S1P HRO SRC
ΕΞΑΙΡΕΤΙΚΑ ΕΛΑΦΡΙΑ:
βάρος για το 42: 450 g

- Composite προστατευτικό δακτύλων
- Αντιδιδεισδυτική ενδιάμεση σόλα από composite ύφασμα

EN ISO 20345 2011



7376A - B0737600*

Σανδάλια διάτρητα από μικροίνες και τυλέμα, υψηλής αναπνευσιμότητας. Σταθεροποιητής φτέρνας, με δέσιμο ελαστικών κορδονιών, ευρύχωρη εφαρμογή. Εξωτερική σόλα EVA με ανθεκτικό πέλαμα από ελαστικό νιτρίλιο.



~~197.16€~~
130.50€

ΔΙΑΘΕΣΙΜΑ ΝΟΥΜΕΡΑ
από **38**
έως **48**

CE S1P HRO SRC
ΕΞΑΙΡΕΤΙΚΑ ΕΛΑΦΡΙΑ:
βάρος για το 42: 490 g

- Composite προστατευτικό δακτύλων
- Αντιδιδεισδυτική ενδιάμεση σόλα από composite ύφασμα

EN ISO 20345 2011



7381N - B0738100*

Αδιάβροχα υποδήματα από ύφασμα υψηλής αντοχής στην τριβή, με ενθέματα TPU. Υποστήριξη σταθερότητας στη φτέρνα. Εξωτερική σόλα EVA με ανθεκτική ελαστική σόλα νιτριλίου.



~~251.72€~~
157.48€

ΔΙΑΘΕΣΙΜΑ ΝΟΥΜΕΡΑ
από **38**
έως **48**

CE S3 SRC HRO WR
ΕΛΑΦΡΥ: βάρος για το 42: 500 g

- Composite προστατευτικό δακτύλων
- Αντιδιδεισδυτική ενδιάμεση σόλα από composite ύφασμα

EN ISO 20345 2011



7382N - B0738200*

Αδιάβροχα μποτάκια από ύφασμα υψηλής αντοχής στην τριβή, με ενθέματα TPU. Υποστήριξη σταθερότητας στη φτέρνα. Εξωτερική σόλα EVA με ανθεκτική ελαστική σόλα νιτριλίου.



~~282.10€~~
176.08€

ΔΙΑΘΕΣΙΜΑ ΝΟΥΜΕΡΑ
από **38**
έως **48**

CE S3 SRC HRO WR
ΕΛΑΦΡΥ: βάρος για το 42: 500 g

- Composite προστατευτικό δακτύλων
- Αντιδιδεισδυτική ενδιάμεση σόλα από composite ύφασμα

EN ISO 20345 2011



* προσθέστε το νούμερο υποδήματος της επιλογής σας

Παρελκόμενα Υποδημάτων

7398C - B0739804*

Πάτιο δερμάτινο

~~22.69€~~

11.40€

ΔΙΑΘΕΣΙΜΑ

ΝΟΥΜΕΡΑ

από 36 38 45-46



7398AL - B0739805*

Πάτιο με αλουμινέ τσόχα, για χαμηλές θερμοκρασίες

~~19.10€~~

9.30€

ΔΙΑΘΕΣΙΜΑ

ΝΟΥΜΕΡΑ

από 38 41



7398ESD - B073980638

Ανατομικά διαμορφωμένοι πάτιο για υποδήματα με πιστοποίηση ESD

~~12.15€~~

6.10€



7398U - B0739800*

Ανατομικά διαμορφωμένοι πάτιο από TPR GEL με μεγάλο μαξιλάρι, στηρίξη καμάρας και μαξιλαράκι στη φτέρνα

~~17.24€~~

11.50€

ΔΙΑΘΕΣΙΜΑ

ΝΟΥΜΕΡΑ

B073980058 36-40

B073980063 41-46



Τεχνικές Κάλτσες

7401 - B074010001

Κάλτσες χοντρές, κοντές, από CoolMax® και Lycra®

~~22.69€~~

11.40€



7407 - B074070004

Κάλτσες λεπτές, κοντές, από Αιγυπτιακό βαμβάκι και Lycra®

~~12.15€~~

6.10€



7410 - B074100001

Κάλτσες κοντές από πολυπροπυλένιο με βαμβάκι και Curpron κάτω

~~29.14€~~

14.40€



7422P - B0742201*

2 ζευγάρια κάλτσες μέχρι τη γάμπα από ανακυκλωμένο βαμβακερό πετσέτο

~~23.44€~~

13.64€



ΔΙΑΘΕΣΙΜΑ

ΝΟΥΜΕΡΑ

02 39/42

04 43/46

7426P - B0742601*

2 ζεύγη maxi κάλτσες για αθλητικά παπούτσια από ανακυκλωμένο βαμβακερό πετσέτο, με ύφασμα πετσέτο στην περιοχή της σόλας

~~21.82€~~

13.02€



ΔΙΑΘΕΣΙΜΑ

ΝΟΥΜΕΡΑ

02 39/42

04 43/46

7430T - B0743002*

3 κάλτσες για αθλητικά παπούτσια από ανακυκλωμένο βαμβακερό πετσέτο

~~28.02€~~

16.12€



ΔΙΑΘΕΣΙΜΑ

ΝΟΥΜΕΡΑ

02 39/42

04 43/46



7510 - B0751000*

Παντελόνι πολύτσεπο, άμμου

~~74.40€~~

35.50€

ΔΙΑΘΕΣΙΜΑ

ΝΟΥΜΕΡΑ

άμμου

από B0751000 46

έως B0751000 52

μπλε

B0751001 46

B0751001 50

γκρι

B0751002 46



7512 - B0751200*

Παντελόνι T/C καμβάς, τύπου πολύτσεπο, άμμου

~~79.36€~~

38.00€

ΔΙΑΘΕΣΙΜΑ

ΝΟΥΜΕΡΑ

άμμου

από 46

έως 50

πράσινο

B0751203 46



7513 - B0751300*

Βερμούδα T/C καμβάς, τύπου πολύτσεπο, άμμου

~~62.00€~~

29.50€

ΔΙΑΘΕΣΙΜΑ

ΝΟΥΜΕΡΑ

άμμου

46

μπλε

B0751301 46

πράσινο

B0751303 46



7520 - B0752000*

Φοδραρισμένο τζην τύπου 5-τσεπο, με μεγάλη πλαϊνή τσέπη, μπλε

~~97.96€~~

47.00€

ΔΙΑΘΕΣΙΜΑ

ΝΟΥΜΕΡΑ

από 46

έως 56



7521 - B0752100*

Τζην 5-τσεπο, μπλε

~~53.94€~~

26.00€

ΔΙΑΘΕΣΙΜΑ

ΝΟΥΜΕΡΑ

από 48

έως 50



7527 - B0752700*

Τζιν εργασίας, 70% βαμβάκι, 27% πολυεστέρας και 3% ύφασμα stretch Κανονική εφαρμογή

~~84.94€~~

56.00€

ΔΙΑΘΕΣΙΜΑ

ΝΟΥΜΕΡΑ

από 46

έως 58

Jeans



7528 - B0752800*

Τζην εργασίας stretch, 98% βαμβάκι, 2% ύφασμα stretch, στενή γραμμή

XS	46
S	48
M	50
L	52
XL	54
XXL	56
XXXL	58

~~93.00€~~
61.50€

ΔΙΑΘΕΣΙΜΑ
ΝΟΥΜΕΡΑ
από **46**
έως **58**

Jeans



7530 - B0753000*

Τζην εργασίας stretch, 98% βαμβάκι και 2% stretch, με ενισχύσεις από polyester Slim fit

~~109.74€~~
72.50€

ΔΙΑΘΕΣΙΜΑ
ΝΟΥΜΕΡΑ
από **46**
έως **58**

Jeans



7530 - B075300002

Πουκάμισο τζην, μπλε

~~48.98€~~
23.60€

ΔΙΑΘΕΣΙΜΑ
ΝΟΥΜΕΡΑ
από **02**
04



7531 - B075310001

Κοντομάνικο πουκάμισο, τζην, μπλε

~~33.48€~~
21.30€



7535 - B075350002

Χονδρό πουκάμισο τζην, μπλε

~~57.04€~~
27.50€



7540 - B0754000*

Ελαφρύ πουκάμισο, άμμου

~~58.90€~~
28.00€

ΔΙΑΘΕΣΙΜΑ
ΝΟΥΜΕΡΑ
από **01**
έως **03**



7545F - B0754502*

Φανελένιο καρό πουκάμισο εργασίας, από 100% βαμβάκι, 190 g/m²

~~62.00€~~
41.00€

ΔΙΑΘΕΣΙΜΑ
ΝΟΥΜΕΡΑ
από **00**
έως **06**



7546N - B075460206

Πόλο τρίκουμπο, βαμβακερό τικέ, 220 g/m², μαύρο

~~48.98€~~
24.70€



7548M - B0754804*

T-shirt με μοντέρνα εκτύπωση, 100% βαμβάκι, 150 g/m²

~~39.06€~~
22.94€

ΔΙΑΘΕΣΙΜΑ
ΝΟΥΜΕΡΑ
από **00**
έως **06**



7548C - B0754805*

T-shirt με κλασική εκτύπωση, 100% βαμβάκι, 150 g/m²

~~39.06€~~
22.94€

ΔΙΑΘΕΣΙΜΑ
ΝΟΥΜΕΡΑ
από **00**
έως **06**



7549NE - B0754907*

T-shirt εργασίας, 100% βαμβακερό, 150 g/m², μαύρο



XS	00
S	01
M	02
L	03
XL	04
XXL	05
XXXL	06

~~29.39€~~
20.00€

ΔΙΑΘΕΣΙΜΑ
ΝΟΥΜΕΡΑ
από **00**
έως **06**

7550G - B0755004*

Τεχνικό t-shirt εργασίας, από πολυεστέρα, 120 g/m² με τεχνολογία 375°, γκρι με μαύρες, πορτοκαλί και ανακλαστικές λεπτομέρειες



~~62.62€~~
41.50€

ΔΙΑΘΕΣΙΜΑ ΝΟΥΜΕΡΑ	
7550G	7550N
γκρι	μαύρο
00	από B0755005 00
06	έως B0755005 06

**7554 - B0755400***

Τρίκομπο πόλο, μακρυμάνικο, άσπρο



~~45.88€~~
22.00€

ΔΙΑΘΕΣΙΜΑ
ΝΟΥΜΕΡΑ
από **02**
έως **03**

7565 - B0756500*

Χονδρό γιλέκο, τύπου πολύτσεπο, άμμου



~~55.80€~~
26.50€

ΔΙΑΘΕΣΙΜΑ ΝΟΥΜΕΡΑ	
άμμου	
	04
μπλε	
B0756501	04
γκρι	
B0756502	01
B0756502	03/04

7566 - B0756600*

Γιλέκο T/C καμβάς, τύπου πολύτσεπο, άμμου



~~65.72€~~
31.50€

ΔΙΑΘΕΣΙΜΑ ΝΟΥΜΕΡΑ	
άμμου	
B0756600	01
μπλε	
B0756601	01

7575 - B0757500*

Γιλέκο ripstop νάιλον, αδιάβροχο, άμμου



~~80.60€~~
38.50€

ΔΙΑΘΕΣΙΜΑ ΝΟΥΜΕΡΑ	
άμμου	
B0757500	02-04
μπλε	
B0757501	03-04

7577N - B075770003

Γιλέκο, 100% 50D microfibre πολυεστέρα, παραγεμισμένο, φροδραρισμένο, μαύρο
Ελαστικό επιθέματα στα ανοίγματα για τα χέρια



~~76.88€~~
36.00€

7579QN - B0757902*

Αμάνικο τζάκετ εργασίας, πολύτσεπο, κατασκευασμένο από διπλό υλικό. 100% αδιάβροχο nylon 300D και ύφασμα softshell, 96% polyester, 4% spandex, με επένδυση από polyester, 160 g/m² μαύρο/γκρι-ανθρακί



~~113.46€~~
70.68€

ΔΙΑΘΕΣΙΜΑ
ΝΟΥΜΕΡΑ
από **01**
έως **06**

7595 - B0759500*

Γιλέκο "Taslon", αδιάβροχο, άμμου



~~86.80€~~
41.50€

ΔΙΑΘΕΣΙΜΑ
ΝΟΥΜΕΡΑ
από **01**
05

* προσθέστε το νούμερο υποδήματος / ενδύματος της επιλογής σας

7600G - B0760000*

Παντελόνι "work trekking", BAPY, 90% nylon, 10% ύφασμα stretch, 265 g/m², ενισχυμένο ύφασμα στα γόνατα και στην πλάτη, ελαστικό κάτω μέρος ποδιών, φερμουάρ με κάθετο κλείσιμο Σκούρο γκρι, με φθοριζουσες πράσινες λεπτομέρειες. Slim fit

~~115.94€~~

72.54€

**TREKKING
HEAVY**

ΔΙΑΘΕΣΙΜΑ ΝΟΥΜΕΡΑ

7600G σκούρο γκρι	7600N μαύρο
B0760000 00	B0760001 00
έως 06	έως 06



7610G - B0761000*

Παντελόνι "work trekking" trousers, LIGHT 90% nylon, 10% stretch ύφασμα, 140 g/m², ενισχυμένο ύφασμα σε γόνατα και μέση, ελαστικά κάτω άκρα με κορδόνι Σκούρο γκρι με κίτρινες λεπτομέρειες Στενή εφαρμογή

~~111.60€~~

69.44€

**TREKKING
LIGHT**

ΔΙΑΘΕΣΙΜΑ ΝΟΥΜΕΡΑ

7610G σκούρο γκρι	7610N μαύρο
B0761000 00	B0761001 00
έως 06	έως 06



7620 - B076200101

Τζάκετ fleece, γκρι

~~106.64€~~

51.00€



XS	00
S	01
M	02
L	03
XL	04
XXL	05
XXXL	06

7630 - B0763000*

Πουλόβερ fleece, άμμου

~~102.92€~~

49.50€

ΔΙΑΘΕΣΙΜΑ
ΝΟΥΜΕΡΑ

άμμου
από 03-05
γκρι
B0763001 03-05



7634G - B0763401*

Τεχνική μπλουζά, με μακρύ φερμουάρ, 325 g/m² 67% πολυέστερ, 28% γαυο, 5% spandex 3D ύφασμα για βελτιωμένη αναπνευστικότητα και ελευθερία κινήσεων

~~117.18€~~

78.00€

ΔΙΑΘΕΣΙΜΑ
ΝΟΥΜΕΡΑ

από 01
03



7636N - B0763605*

Μπλουζά microfleece, με κοντό φερμουάρ, 180 g/m² μαύρο με ανακλαστικές λεπτομέρειες

~~40.30€~~

23.56€

ΔΙΑΘΕΣΙΜΑ
ΝΟΥΜΕΡΑ

από 00
έως 06



7637G - B0763700*

Τεχνικό φούτερ, με μακρύ φερμουάρ, 250 g/m², με κουκούλα fleece, 100% polyester, με ενθέματα από softshell ύφασμα 100D, με δεμένο fleece, 270 g/m² μελανζέ γκρι/μαύρο

~~130.20€~~

81.22€

ΔΙΑΘΕΣΙΜΑ
ΝΟΥΜΕΡΑ

από 00
έως 06



7642G - B0764200*

Μπλουζά με λαιμόκοψη, με μαύρα ένθετα στους ώμους και φθοριζουσα πράσινη λεπτομέρεια 240 g/m², 60% βαμβάκι, 40% polyester, γκρι μελανζέ, μαύρα ένθετα

~~49.60€~~

29.14€

ΔΙΑΘΕΣΙΜΑ
ΝΟΥΜΕΡΑ

από 00
έως 06



7650 - B0765000*

Παντελόνι εργασίας stretch, πολύτασο 90% nylon - 10% spandex, 260 g/m², γκρι ανθρακίτη θήκες για επιγονατίδες, τίσω τσέπες και κάτω άκρα με ενισχυμένο πολυεστέρα 600D, καβάλο που δεν σχίζεται

~~145.08€~~

86.80€

ΔΙΑΘΕΣΙΜΑ
ΝΟΥΜΕΡΑ

από 00
έως 06



7650B - B0765001*

Παντελόνι εργασίας stretch, πολύτσεπο 90% νυλον - 10% spandex, 260 g/m², μπλε
θήκες για επιγονατίδες, πίσω τσέπες και κάτω άκρα με ενισχυμένο πολυεστέρα 600D, καβάλο που δεν σχίζεται

XS	00
S	01
M	02
L	03
XL	04
XXL	05
XXXL	06

~~137.64€~~
89.00€

ΔΙΑΘΕΣΙΜΑ
ΝΟΥΜΕΡΑ
από **00**
εως **06**

**7653G - B0765300***

Μπουφάν εργασίας stretch, στυλ πολύτσεπο, 90% νυλον - 10% spandex, 260 g/m², γκρι-ανθρακί

~~141.36€~~
91.00€

ΔΙΑΘΕΣΙΜΑ
ΝΟΥΜΕΡΑ
από **00**
εως **06**



TOP
line

**7654N - B0765400***

Μπλουζα stretch microfleece, κοντό φερμουάρ, 180 g/m², μαύρη 95% πολυεστέρας, 5% spandex

~~70.68€~~
44.64€

ΔΙΑΘΕΣΙΜΑ ΝΟΥΜΕΡΑ	
7654N μαύρη	7654B μπλε
00	B0765401 00
06	εως 06



TOP
line

**7657N - B0765700***

Μπλουζα stretch fleece, μακρύ φερμουάρ 280g/m², μαύρο 95% polyester, 5% spandex

~~89.28€~~
56.42€

ΔΙΑΘΕΣΙΜΑ
ΝΟΥΜΕΡΑ
από **00**
εως **06**



TOP
line

**7657B - B0765701***

Μπλουζα stretch από fleece, με μακρύ φερμουάρ, 280 g/m², μπλε 95% πολυεστέρας, 5% ελαστομερή πολυουρεθάνη

~~87.42€~~
56.50€

ΔΙΑΘΕΣΙΜΑ
ΝΟΥΜΕΡΑ
από **00**
εως **06**



TOP
line

**7659N - B0765900***

Τζάκετ softshell 94% πολυεστέρας, 6% spandex, 290 g/m², με αφαιρούμενη κουκούλα και μανίκια, μαύρο Με αδιάβροχη, αντιανεμική, αναπνεύσιμη μεμβράνη TPU [αντίσταση σε στήλες ύδατος έως 8,000 mm - αναπνευσσιμότητα 8,000 mnp]

~~235.60€~~
152.00€

ΔΙΑΘΕΣΙΜΑ
ΝΟΥΜΕΡΑ
από **01**
εως **06**

TOP
line

**7660G - B0766000***

Παντελόνι εργασίας stretch, ελαφρύ, τύπου πολύτσεπο, 86% νυλον - 14% spandex, 140 g/m², γκρι ανθρακίτη Στενή εφαρμογή

~~124.62€~~
74.40€

ΔΙΑΘΕΣΙΜΑ
ΝΟΥΜΕΡΑ
από **00**
εως **06**



TOP
line

**7660B - B0766001***

Παντελόνι εργασίας stretch, ελαφρύ, τύπου πολύτσεπο, 86% νυλον - 14% spandex, 140 g/m², μπλε Στενή εφαρμογή

~~116.56€~~
75.00€

ΔΙΑΘΕΣΙΜΑ
ΝΟΥΜΕΡΑ
από **00**
εως **06**



TOP
line

**7661B - B0766101***

Βερμούδα εργασίας stretch, ελαφριά, τύπου πολύτσεπη, 86% νυλον - 14% spandex, 140 g/m², μπλε Στενή εφαρμογή

~~102.30€~~
66.00€

ΔΙΑΘΕΣΙΜΑ
ΝΟΥΜΕΡΑ
από **00**
εως **06**



TOP
line



* προσθέστε το νούμερο ενδύματος της επιλογής σας ή επιλέξτε το 9ψήφιο κωδικό

7664N - B0766400*

Μπλουζα, μακρύ φερμουάρ, 280 g/m², μαύρη
60% βαμβάκι, 40% πολυεστέρας

~~76.88€~~
49.50€

XS	00
S	01
M	02
L	03
XL	04
XXL	05
XXXL	06

ΔΙΑΘΕΣΙΜΑ ΝΟΥΜΕΡΑ

7664N	7664G
μαύρη	γκρι
00	B0766401
06	εως 06



7665N - B0766500*

Κουκούλα, μακρύ φερμουάρ, 280 g/m², μαύρη
60% βαμβάκι, 40% πολυεστέρας

~~87.42€~~
54.56€

ΔΙΑΘΕΣΙΜΑ ΝΟΥΜΕΡΑ

7665N	7665G
μαύρη	γκρι
B0766500	B0766501
εως 06	εως 06



7669N - B0766900*

Τζάκετ εργασίας stretch, ελαφρύ, τύπου πολυτέσπετο, 86% νίλον, 14% spandex, 140 g/m², μαύρο
Με αφαιρούμενα μανίκια και πτυσσόμενη κουκούλα. Αδιάβροχο, αντιανεμικό

~~156.86€~~
101.00€

ΔΙΑΘΕΣΙΜΑ ΝΟΥΜΕΡΑ
από 00
εως 06



7670G - B0767000*

Τζάκετ Απορακ από Oxford πολυέστερ 300D, αδιάβροχο, επικαλυμμένο με PU, γκρι ανθρακί. Με αποσπώμενη κουκούλα και ενισχυμένα μανίκια. Αδιάβροχο, αντιανεμικό και διαπνέον

~~164.30€~~
99.20€

ΔΙΑΘΕΣΙΜΑ ΝΟΥΜΕΡΑ
από 01
εως 06

TOP line



7673NG - B0767300*

Μπουφάν εργασίας αμάνικο με επένδυση ΓΡΑΦΕΝΙΟΥ, 80 g/m², πρόσωση ενισχυμένη με ύφασμα softshell - 96% πολυεστέρας, 4% ελαστομερή πολυουρεθάνη, πλάτη από 100% νάιλον 20D γκρι ανθρακί (μπροστά), μαύρο (πίσω). Ελαστικό ένθετο στην μασχάλη Αντιστατικό, αντιβακτηριακό, αντιανεμικό

~~146.94€~~
91.76€

ΔΙΑΘΕΣΙΜΑ ΝΟΥΜΕΡΑ
από 01
εως 06

TOP line



7684 - B0768400*

Τζάκετ softshell, 94% πολυέστερ, 6% spandex, 290 g/m² μαύρο/γκρι Αδιάβροχο τριστρωματικό ύφασμα, με αδιάβροχη, αντιανεμική, αναπνεύσιμη TPU μεμβράνη

~~155.00€~~
74.00€

ΔΙΑΘΕΣΙΜΑ ΝΟΥΜΕΡΑ
από 02
εως 06

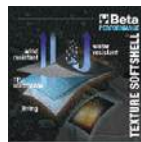

7690 - B0769000*

Ελαφρύ τζάκετ "πιλότου" από T/C, άμμου

~~106.64€~~
51.00€

ΔΙΑΘΕΣΙΜΑ ΝΟΥΜΕΡΑ

άμμου	
B0769000	01-02
	05
γκρι	
B0769001	01/03



7691 - B0769100*

Χοντρό τζάκετ "πιλότου", αδιάβροχο, πάγου

~~148.80€~~
74.00€

ΔΙΑΘΕΣΙΜΑ ΝΟΥΜΕΡΑ

πάγου	
B0769100	02
μαύρο	
B0769101	01



7693 - B076930002

Τζάκετ τζην, T/C καμβράς με φόδρα

~~119.04€~~
57.00€



7700 - B0770000*

Ελαφρύ τζάκετ, αδιάβροχο, άμμου

~~91.76€~~
46.00€

XS	00
S	01
M	02
L	03
XL	04
XXL	05
XXXL	06

ΔΙΑΘΕΣΙΜΑ
ΝΟΥΜΕΡΑ

άμμου	
B0770000	02
μπλε	
B0770001	02
γκρι	
B0770002	01

**7701 - B0770100***

Τζάκετ από PU/TC, αδιάβροχο, μπλε

~~78.12€~~
39.00€ΔΙΑΘΕΣΙΜΑ
ΝΟΥΜΕΡΑ
από **01**
έως **04****7720 - B077200002**

Ελαφρύ τζάκετ, αδιάβροχο, γκρι/ανθρακί

~~118.36€~~
55.00€**7740 - B0774000***

Τζάκετ Parka από καμβά, αδιάβροχο, άμμου

~~161.20€~~
76.00€ΔΙΑΘΕΣΙΜΑ
ΝΟΥΜΕΡΑ
άμμου
B0774000 **01-02**
B0774000 **05**
μπλε
B0774001 **01**
καφέ
B0774002 **01****7750N - B0775000***Τζάκετ εργασίας τύπου πιλότου, αδιάβροχο, πολύτσεπο, 100% polyester, 100% polyester επένδυση, 120 g/m², μαύρο~~123.38€~~
71.92€ΔΙΑΘΕΣΙΜΑ
ΝΟΥΜΕΡΑ
από **00**
έως **07****7770 - B0777000***

Τζάκετ "Taslon", με αφαιρούμενη φόδρα "Husky" (Τζάκετ Husky από πολυέστερ, καπιτονέ, 120 g), άμμου

~~173.60€~~
84.00€ΔΙΑΘΕΣΙΜΑ
ΝΟΥΜΕΡΑ
άμμου
B0777000 **01-04**
μαύρο
B0777001 **01****7780T - B0778001***

Τζάκετ τύπου πιλότου, τύπου πολύτσεπο

~~146.94€~~
97.50€ΔΙΑΘΕΣΙΜΑ
ΝΟΥΜΕΡΑ
από **02**
έως **04-05****7780QN - B0778002***Τζάκετ εργασίας τύπου πιλότου, πολύτσεπο, κατασκευασμένο από διπλό υλικό. 100% αδιάβροχο nylon 300D και ύφασμα softshell, 96% polyester, 4% spandex, επένδυση polyester, 160 g/m² με σταθερή κουκούλα μαύρο/γκρι-ανθρακί~~195.30€~~
122.14€ΔΙΑΘΕΣΙΜΑ
ΝΟΥΜΕΡΑ
από **01**
έως **06****7790 - B077900002**

Τζάκετ από μικροίνα Teijin® και πούπουλα χήνας, πορτοκαλί

~~192.20€~~
95.00€

* προσθέστε το νούμερο ενδύματος της επιλογής σας ή επιλέξτε το 9ψήφιο κωδικό

Ρούχα εργασίας

7801 - B078010000

Βερμούδα εργασίας από T/C διαγώνιας πλέξης 210 g, ενθέματα Oxford, καπνού

~~48.36€~~
23.30€

XS	00
S	01
M	02
L	03
XL	04
XXL	05
XXXL	06



7805 - B078050000

Φόρμα εργασίας από T/C διαγώνιας πλέξης 210 g, ενθέματα Oxford, καπνού

~~104.16€~~
49.50€



7809 - B0780900*

Τζάκετ εργασίας από T/C διαγώνιας πλέξης 210 g, ενθέματα Oxford, καπνού

~~88.04€~~
42.00€

ΔΙΑΘΕΣΙΜΑ
ΝΟΥΜΕΡΑ
από 00-03
έως 05



7810 - B0781001*

Παντελόνι "work trekking", πολύτσεπο, HEAVY 90% νυλον, 10% stretch ύφασμα, 265 g/m², γκρι ανθρακίτη Στενή εφαρμογή, εργονομική εφαρμογή για άνετη κίνηση, ύφασμα διπλής ελαστικότητας για βελτιωμένη άνεση. Ενισχυμένα επιθέματα σε γόνατα, καβάλο και κάτω άκρο

~~119.04€~~
79.00€

ΔΙΑΘΕΣΙΜΑ
ΝΟΥΜΕΡΑ
από 01-02
έως 04



7816G - B0781600*

Παντελόνι εργασίας, τύπου πολύτσεπο, από T/C καμβά 260 g/m², γκρι

~~104.78€~~
69.50€

ΔΙΑΘΕΣΙΜΑ ΝΟΥΜΕΡΑ	
7816G γκρι	7816BL μπλε
00	B0781601 05
06	



7817N - B0781701*

Παντελόνι "work trekking", τύπου πολύτσεπο, HEAVY, 90% νυλον, 10% ελαστικό ύφασμα, 265 g/m², μαύρο Στενή γραμμή, εργονομική εφαρμογή για άνετη κίνηση και ύφασμα διπλής ελαστικότητας για βελτιωμένη άνεση. Ενισχυμένα επιθέματα σε γόνατα, καβάλο και κάτω άκρο

~~119.04€~~
79.00€

ΔΙΑΘΕΣΙΜΑ
ΝΟΥΜΕΡΑ
02
04



7818G - B0781800*

Παντελόνι εργασίας, τύπου πολύτσεπο, από καμβά T/C, 260 g/m², γκρι
Με ενθέματα stretch στο εσωτερικό του ποδιού
Θήκες επιγονατίδων και κάτω μέρος του ποδιού ενισχυμένα από polyester 300D, ενισχυμένο καβάλο και ενθέματα stretch στο εσωτερικό του ποδιού και στην οσφυϊκή περιοχή για ευκολότερες κινήσεις

~~111.60€~~
65.10€

ΔΙΑΘΕΣΙΜΑ ΝΟΥΜΕΡΑ	
7818G γκρι	7818BL μπλε
00	από B0781801 00
06	έως B0781801 06



7818CM - B0781803*

Παντελόνι εργασίας, τύπου πολύτσεπο, T/C καμβάς, 260 g/m², γκρι camouflage
Θήκες για επιγονατίδες και ενισχυμένα κάτω άκρα με πολυεστέρα 300D, καβάλος που δε σκίζεται ενθέματα stretch στο εσωτερικό του ποδιού και πίσω στη μέση για ευκολότερες κινήσεις

~~117.80€~~
68.82€

ΔΙΑΘΕΣΙΜΑ
ΝΟΥΜΕΡΑ
από 00
έως 06



7819G - B0781900*

Παντελόνι εργασίας, πολυτσεπο, με αποσπώμενες πεταχτές τσέπες, καμβάς T/C, 260 g/m², γκρι
Θήκες επιγονατίδων και κάτω μέρος ποδιών ενισχυμένα με πολυεστέρα 300D, ανθεκτικό σε σχίσιμο καβάλο και ένθετα από ελαστικό ύφασμα στο εσωτερικό των ποδιών και στην οσφυϊκή περιοχή για ευκολότερες κινήσεις

~~111.60€~~
65.10€

ΔΙΑΘΕΣΙΜΑ
ΝΟΥΜΕΡΑ
από 00
έως 06



7825 - B0782500*

Φόρμα εργασίας, από στριμμένο T/C καμβά, 280 g/m², επιθέματα Cordura® και Reflex 3M Scotchlite™, μαύρο/γκρι



~~187.24€~~
93.00€

ΔΙΑΘΕΣΙΜΑ
ΝΟΥΜΕΡΑ
από **02**
έως **04**

7830ST - B0783000*

Παντελόνι εργασίας stretch, T/C διαγωνάλ, 250 g/m², γκρι

Στενή εφαρμογή, καβάλο που δεν σκίζεται και λάστιχα εφαρμογής στη μέση πλευρικά



~~89.28€~~
59.00€

ΔΙΑΘΕΣΙΜΑ
ΝΟΥΜΕΡΑ
από **00**
έως **06**

XS	00
S	01
M	02
L	03
XL	04
XXL	05
XXXL	06
XXXXL	07
XXXXXL	08

7830SN - B0783001*

Παντελόνι εργασίας stretch, από T/C διαγωνάλ, 200 g/m², μαύρο
Στενή εφαρμογή, ανθεκτικό καβάλο και λάστιχα εφαρμογής στη μέση πλευρικά



~~89.28€~~
59.00€

ΔΙΑΘΕΣΙΜΑ
ΝΟΥΜΕΡΑ
από **01**
έως **06**

**7833ST - B078330003**

Φόρμα εργασίας stretch, T/C διαγωνάλ, 250 g/m², γκρι



~~93.62€~~
55.00€

7840BL - B0784001*

Παντελόνι εργασίας, T/C διαγωνάλ, 245 g/m², μπλε
Λάστιχο στη μέση στο πλάι



~~57.66€~~
38.00€

ΔΙΑΘΕΣΙΜΑ
ΝΟΥΜΕΡΑ
από **00**
έως **07**

7850G - B0785001*

Παντελόνι "Cargo" εργασίας, 100% βαμβάκι, 240 g/m², ελαστική ζώνη στη μέση στα πλάγια και μεγάλες πλαϊνές τσέπες με ανακλαστικά ένθετα, γκρι με φθοριζουσες πράσινες λεπτομέρειες " Slim fit"



~~71.92€~~
42.16€

ΔΙΑΘΕΣΙΜΑ
ΝΟΥΜΕΡΑ
από **00**
έως **07**

7859 - B0785900*

Τζάκετ εργασίας από T/C διαγωνίας πλέξης 180 g, με επιθέματα από T/C που δεν σκίζεται, άμμου



~~71.92€~~
34.50€

ΔΙΑΘΕΣΙΜΑ
ΝΟΥΜΕΡΑ
από **01**
έως **05**

7860G - B0786008*

Παντελόνι εργασίας, ελαφρύ, T/C διαγωνάλ, 180 g/m², με επιθέματα Oxford, γκρι
Νέο σχέδιο - Βελτιωμένη εφαρμογή



~~81.84€~~
49.60€

ΔΙΑΘΕΣΙΜΑ
ΝΟΥΜΕΡΑ
από **00**
έως **08**



BetaEASY

* προσθέστε το νούμερο ενδύματος της επιλογής σας ή επιλέξτε το 9ψήφιο κωδικό

Ρούχα εργασίας

7861G - B0786108*

Βερμούδα εργασίας, ελαφριά, T/C διαγωνιάλ, 180 g/m², με επιθέματα Oxford, γκρι Νέο σχέδιο - Βελτιωμένη εφαρμογή

~~62.80€~~

38.44€

ΔΙΑΘΕΣΙΜΑ
ΝΟΥΜΕΡΑ

από **00**
έως **08**

LIGHT



XS	00
S	01
M	02
L	03
XL	04
XXL	05
XXXL	06
XXXXL	07
XXXXXL	08

Beta EASY

7863G - B0786308*

Φόρμα εργασίας, ελαφριά, T/C διαγωνιάλ, 180g/m², επιθέματα Oxford, γκρι Νέο σχέδιο - Βελτιωμένη εφαρμογή

~~108.44€~~

59.52€

ΔΙΑΘΕΣΙΜΑ
ΝΟΥΜΕΡΑ

από **00**
έως **08**

LIGHT



Beta EASY

7865G - B0786508*

Φόρμα εργασίας, ελαφριά, T/C διαγωνιάλ, 180 g/m², επιθέματα Oxford, γκρι Νέο σχέδιο - Βελτιωμένη εφαρμογή

~~138.82€~~

81.22€

ΔΙΑΘΕΣΙΜΑ
ΝΟΥΜΕΡΑ

από **00**
έως **08**

LIGHT



Beta EASY

7867G - B0786708*

Γιλέκο εργασίας, ελαφρύ, T/C διαγωνιάλ, 180g/m², επιθέματα Oxford, γκρι Νέο σχέδιο - Βελτιωμένη εφαρμογή

~~71.30€~~

44.64€

ΔΙΑΘΕΣΙΜΑ
ΝΟΥΜΕΡΑ

από **00**
έως **08**

LIGHT



Beta EASY

7869 - B0786900*

Τζάκετ εργασίας από T/C διαγωνιάλ πλέξη 180 g, με επιθέματα από T/C που δεν σκίζεται, γκρι

~~86.80€~~

41.50€

ΔΙΑΘΕΣΙΜΑ
ΝΟΥΜΕΡΑ

από **01**
έως **02**



7869G - B0786908*

Τζάκετ εργασίας, ελαφρύ, T/C διαγωνιάλ, 180g/m², επιθέματα Oxford, γκρι Νέο σχέδιο - Βελτιωμένη εφαρμογή

~~89.28€~~

55.80€

ΔΙΑΘΕΣΙΜΑ
ΝΟΥΜΕΡΑ

από **00**
έως **08**

LIGHT



Beta EASY

7511 - B0751100*

Βερμούδα πολύτσηπη, άμμου

~~57.04€~~

27.50€

ΔΙΑΘΕΣΙΜΑ ΝΟΥΜΕΡΑ

άμμου	μπλέ	γκρι
από 46	B0751101	46 B0751102
έως 56	B0751101	52 B0751102
		54

7879E - B0787909*

Τζάκετ εργασίας, ελαφρύ, T/C διαγωνιάλ 180 g/m², με επιθέματα Oxford, μπλε

~~68.82€~~

34.00€

ΔΙΑΘΕΣΙΜΑ
ΝΟΥΜΕΡΑ

από **01-02**
έως **06**

LIGHT



Beta EASY

7880SC - B0788000*

Παντελόνι εργασίας stretch, T/C καμβάς, 290 g/m², μαύρο Στενή εφαρμογή, καβάλο που δεν σκίζεται και λάστιχα εφαρμογής στη μέση πλευρικό

~~93.00€~~

61.00€

ΔΙΑΘΕΣΙΜΑ
ΝΟΥΜΕΡΑ

από **00**
έως **06**

STRETCH



7903E - B0790309*

Φόρμα εργασίας από T/C καμβά, 260 g/m², επιθέματα Oxford, γκρι

~~83.70€~~**41.50€**

ΔΙΑΘΕΣΙΜΑ
ΝΟΥΜΕΡΑ

από **00**
εως **05**

XS	00
S	01
M	02
L	03
XL	04
XXL	05
XXXL	06
XXXXL	07

Beta EASY**7900V - B0790005***

Παντελόνι εργασίας, T/C καμβάς, 260 g/m², επιθέματα Oxford, πράσινο

~~79.36€~~**51.00€**

ΔΙΑΘΕΣΙΜΑ ΝΟΥΜΕΡΑ

7900V πράσινο	7900P μπλέ πετρόλ	7900B μπλέ
από 00	B0790006	από 00
εως 07	B0790006	B0790007
	07	B0790007

Beta EASY**7900G - B0790008***

Παντελόνι εργασίας, T/C καμβάς, 260 g/m², επιθέματα Oxford, γκρι
Νέο σχέδιο - Βελτιωμένη εφαρμογή

~~98.52€~~**53.32€**

ΔΙΑΘΕΣΙΜΑ
ΝΟΥΜΕΡΑ

από **00**
εως **07**

Beta EASY**7901G - B0790108***

Βερμούδα εργασίας, T/C καμβάς, 260 g/m², επιθέματα Oxford, γκρι
Νέο σχέδιο - Βελτιωμένη εφαρμογή

~~68.20€~~**42.78€**

ΔΙΑΘΕΣΙΜΑ
ΝΟΥΜΕΡΑ

από **00**
εως **07**

Beta EASY**7903P - B0790306***

Φόρμα εργασίας, T/C καμβάς, 260 g/m², επιθέματα Oxford, μπλέ πετρόλ

~~105.40€~~**68.00€**

ΔΙΑΘΕΣΙΜΑ
ΝΟΥΜΕΡΑ

από **00**
εως **07**

Beta EASY**7903G - B0790308***

Φόρμα εργασίας, T/C καμβάς, 260 g/m², επιθέματα Oxford, γκρι
Νέο σχέδιο - Βελτιωμένη εφαρμογή

~~114.08€~~**68.20€**

ΔΙΑΘΕΣΙΜΑ
ΝΟΥΜΕΡΑ

από **00**
εως **07**

Beta EASY**7904N - B0790408***

Τζάκετ εργασίας τύπου πιλότου, καπιτονέ, από T/C καμβά, 270 g/m², επιθέματα "Oxford", μαύρο επένδυση από πολυέστερ, 140 g/m²

~~153.76€~~**96.50€**

ΔΙΑΘΕΣΙΜΑ
ΝΟΥΜΕΡΑ

από **01,03**
εως **04-05**

Beta EASY**7905G - B0790508***

Φόρμα εργασίας T/C καμβάς, 260 g/m², επιθέματα Oxford, γκρι
Νέο σχέδιο - Βελτιωμένη εφαρμογή

~~141.98€~~**85.56€**

ΔΙΑΘΕΣΙΜΑ
ΝΟΥΜΕΡΑ

από **00**
εως **07**

Beta EASY**7905E - B079050901**

Φόρμα εργασίας από T/C καμβά, 260 g/m², επιθέματα Oxford, γκρι

~~107.88€~~**54.00€****Beta EASY**

* προσθέστε το νούμερο ενδύματος της επιλογής σας ή επιλέξτε το 9ψήφιο κωδικό

Ρούχα εργασίας

7907G - B0790708*

Γιλέκο εργασίας, T/C καμβάς, 260 g/m², επιθέματα Oxford, γκρι
Νέο σχέδιο - Βελτιωμένη εφαρμογή

XS	00
S	01
M	02
L	03
XL	04
XXL	05
XXXL	06
XXXXL	07

~~84.32€~~
50.84€

ΔΙΑΘΕΣΙΜΑ
ΝΟΥΜΕΡΑ
από **00**
εως **07**



Beta EASY

7909 - B0790901*

Τζάκετ εργασίας από καμβά T/C 270 g, ενθέματα Oxford, γκρι

~~95.48€~~
46.00€

ΔΙΑΘΕΣΙΜΑ
ΝΟΥΜΕΡΑ
από **00**
εως **01**



7909V - B0790905*

Τζάκετ εργασίας, T/C καμβάς, 260 g/m², επιθέματα Oxford, πράσινο

~~94.24€~~
60.90€

ΔΙΑΘΕΣΙΜΑ ΝΟΥΜΕΡΑ

7909V	7909P	7909B
πράσινο	μπλέ	μπλε
από 00	από 00	από 00
εως 07	εως 07	εως 07



Beta EASY

7909G - B0790908*

Τζάκετ εργασίας, T/C καμβάς, 260 g/m², επιθέματα Oxford, γκρι
Νέο σχέδιο - Βελτιωμένη εφαρμογή

~~100.44€~~
60.76€

ΔΙΑΘΕΣΙΜΑ
ΝΟΥΜΕΡΑ
από **00**
εως **07**



Beta EASY

7909E - B079090906

Τζάκετ εργασίας από T/C καμβά, 260 g/m², επιθέματα Oxford, γκρι

~~75.02€~~
37.50€



Beta EASY

7930G - B0793003*

Παντελόνι εργασίας, 100% βαμβάκι stretch, 220 g/m²
Στενή εφαρμογή

~~88.66€~~
59.00€

ΔΙΑΘΕΣΙΜΑ
ΝΟΥΜΕΡΑ
από **01**
03-04



7930MG - B0793004*

Παντελόνι εργασίας, πολύτσηπο, 97% βαμβάκι, 3% ύφασμα stretch, 220 g/m², γκρι

~~92.38€~~
53.94€

ΔΙΑΘΕΣΙΜΑ
ΝΟΥΜΕΡΑ
από **00**
εως **06**



7931MG - B0793104*

Βερμούδα εργασίας, 97% βαμβάκι, 3% ύφασμα stretch, 220 g/m², γκρι

~~74.40€~~
43.40€

ΔΙΑΘΕΣΙΜΑ
ΝΟΥΜΕΡΑ
από **00**
εως **06**



7933P - B079330101

Φόρμα εργασίας, 100% βαμβάκι, 260 g/m², γκρι

~~91.76€~~
45.50€



7935P - B079350103

Φόρμα εργασίας, 100% βαμβάκι,
260 g/m², γκρι



~~125.86€~~
62.00€

XS	00
S	01
M	02
L	03
XL	04
XXL	05
XXXL	06
XXXXL	07

7935MG - B0793504*

Φόρμα εργασίας, 97% βαμβάκι,
3% ύφασμα stretch,
220 g/m², γκρι



~~162.44€~~
94.86€

ΔΙΑΘΕΣΙΜΑ
ΝΟΥΜΕΡΑ
από **00**
εως **06**

7937MG - B0793704*

Αμάνικο τζάκετ εργασίας,
97% βαμβάκι, 3% ύφασμα
stretch, 220 g/m², γκρι



~~86.18€~~
50.22€

ΔΙΑΘΕΣΙΜΑ
ΝΟΥΜΕΡΑ
από **00**
εως **06**

7939P - B0793901*

Τζάκετ εργασίας, 100% βαμβάκι,
260 g/m², γκρι



~~91.14€~~
46.00€

ΔΙΑΘΕΣΙΜΑ
ΝΟΥΜΕΡΑ
από **01-02**
06

7939G - B0793903*

Τζάκετ εργασίας, 100% βαμβάκι
stretch, 220 g/m²
Στενή εφαρμογή



~~96.10€~~
48.50€

ΔΙΑΘΕΣΙΜΑ
ΝΟΥΜΕΡΑ
από **01, 03**
04

Cotton

7970 - B0797001*

Παντελόνι από PVC Tricot,
αδιάβροχο, κίτρινο



~~33.48€~~
16.20€

ΔΙΑΘΕΣΙΜΑ
ΝΟΥΜΕΡΑ
από **01**
02

7973 - B079730000

Φόρμα από PVC Tricot,
αδιάβροχη, μπλε



~~57.04€~~
28.50€

7979 - B0797901*

Τζάκετ από PVC Tricot,
αδιάβροχο, κίτρινο



~~55.18€~~
26.50€

ΔΙΑΘΕΣΙΜΑ ΝΟΥΜΕΡΑ	
κίτρινο	
B0797901	02
B0797901	05
πράσινο	
B0797902	02

7984G - B079840525

Ζώνη εργασίας, 100% ΤΡΕ, με επικρωμιωμένη
μεταλλική αγκράφα, ένα μέγεθος: 125 cm -
μπορεί να κοντύνει, πλάτος: 35 mm, μαύρη



~~25.42€~~
16.70€

* προσθέστε το νούμερο ενδύματος της επιλογής σας ή επιλέξτε το 9ψήφιο κωδικό



ΑΝΤΙΠΡΟΣΩΠΟΣ

Το παρόν φυλλάδιο ισχύει μέχρι εξαντλήσεως των αποθεμάτων.
Οι πλήρεις κατάλογοι της εταιρείας μας βρίσκονται διαθέσιμοι στο πλησιέστερο κατάστημα της περιοχής σας καθώς και στο www.lam.gr.
Η ηλεκτρονική μας σελίδα, η σελίδα στο Facebook καθώς και η σελίδα στο Instagram έχουν αποκλειστικά πληροφοριακό χαρακτήρα και δεν λειτουργούν σαν ηλεκτρονικά καταστήματα.
Η ΛΑΜ Α.Ε.Β.Ε. διαθέτει δίκτυο συνεργαζόμενων καταστημάτων σε όλη την χώρα για τις πωλήσεις των προϊόντων της.
Η εταιρεία διατηρεί το δικαίωμα να ενημερώνει και να αναβαθμίζει τη σειρά των προϊόντων της χωρίς ειδοποίηση και δεν φέρει καμία ευθύνη για τυχόν τυπογραφικά λάθη.
Οι απεικονίσεις αποτελούν copyright της εταιρείας και απαγορεύεται κάθε είδους αναπαραγωγή με οποιαδήποτε μορφή ή μέσον, ολική ή μερική χωρίς άδεια.